

**SZAFKA CHŁODNICZA / MROŹNICZA
KÜHLSCHRANK / TIEFKÜHLSCHRANK
COOLING / FREEZING CABINET**

880400, 880401



PL

2-8

DE

9-15

EN

16-22

Dziękujemy Państwu za zakup naszego produktu. Przed pierwszym użyciem prosimy dokładnie zapoznać się z niniejszą instrukcją obsługi. Aby zapewnić Państwu najlepsze rozwiązania techniczne urządzeń, stale rozwijamy je technologicznie. Z tego względu zdjęcia i rysunki w poniższej instrukcji mogą różnić się od zakupionego urządzenia. **Aktualna instrukcja obsługi każdego urządzenia, dostępna jest na stronie internetowej www.stalgast.com w zakładce „pliki do pobrania” przy opisie produktu.**

UWAGA: Instrukcję należy przechowywać w bezpiecznym oraz dostępnym dla personelu miejscu. Producent zastrzega sobie prawo do zmiany parametrów technicznych urządzeń. Kopiowanie instrukcji bez zgody producenta jest zabronione.

1. INSTRUKCJE BEZPIECZEŃSTWA

- Nieprawidłowa obsługa i niewłaściwe użytkowanie może spowodować poważne uszkodzenie urządzenia lub zranienie osób.
- Urządzenie może być stosowane wyłącznie w celu, do którego zostało zaprojektowane.
- Producent nie ponosi żadnej odpowiedzialności za szkody spowodowane nieprawidłową obsługą i niewłaściwym użytkowaniem urządzenia.
- W czasie użytkowania zabezpiecz urządzenie i wtyczkę kabla zasilającego przed kontaktem z wodą lub innymi płynami. W przypadku, gdyby przez nieuwagę urządzenie wpadło do wody, należy natychmiast wyciągnąć wtyczkę z kontaktu, a następnie zlecić kontrolę urządzenia specjalistom.

Nieprzestrzeganie tej instrukcji może spowodować zagrożenie życia.

- Nigdy nie otwieraj samodzielnie obudowy urządzenia.
- Nie wtykaj żadnych przedmiotów w obudowę urządzenia.
- Nie dotykaj wtyczki kabla zasilającego wilgotnymi rękami.
- Regularnie kontroluj stan wtyczki i kabla. W przypadku wykrycia uszkodzenia wtyczki lub kabla, zleć naprawę w wyspecjalizowanym punkcie naprawczym.
- W przypadku, gdy urządzenie spadnie lub ulegnie uszkodzeniu w inny sposób, przed dalszym użytkowaniem zawsze zleć przeprowadzenie kontroli i ewentualną naprawę w wyspecjalizowanym punkcie naprawczym.
- Nigdy nie naprawiaj urządzenia samodzielnie - **może to spowodować zagrożenie życia.**
- Chroń kabel zasilający przed kontaktem z ostrymi lub gorącymi przedmiotami i chroń go z dala od otwartego ognia. Jeżeli chcesz odłączyć urządzenie z kontaktu, zawsze chwytaj za wtyczkę, nigdy nie ciągnij za kabel.
- Zabezpiecz kabel (lub przedłużacz), aby nikt przez omyłkę nie wyciągnął go z kontaktu lub się o niego nie potknął.
- Kontroluj funkcjonowanie urządzenia w czasie użytkowania.
- Niniejszy sprzęt może być użytkowany przez dzieci w wieku co najmniej 8 lat i przez osoby o obniżonych możliwościach fizycznych, umysłowych i osoby o braku doświadczenia i znajomości sprzętu, jeżeli zapewniony zostanie nadzór lub instruktaż odnośnie do użytkowania sprzętu w bezpieczny sposób, tak aby związane z tym zagrożenia były zrozumiałe. Dzieci nie powinny bawić się sprzętem. Dzieci bez nadzoru nie powinny wykonywać czyszczenia i konserwacji sprzętu.
- Jeżeli urządzenie nie jest w danej chwili użytkowane lub jest właśnie czyszczone, zawsze odłącz je od źródła zasilania, wyciągając wtyczkę z kontaktu. Odłączona wtyczka powinna być umieszczona w widocznym miejscu.
- **Uwaga** : Jeżeli wtyczka kabla zasilającego jest podłączona do kontaktu, urządzenie cały czas pozostaje pod napięciem.
- Wyłącz urządzenie, zanim wyciągniesz wtyczkę z kontaktu.
- Nigdy nie ciągnij urządzenia za kabel zasilający.
- W urządzeniu zabronione jest przechowywanie substancji wybuchowych takich jak puszki z aerozolem / gazem palnym.
- **OSTRZEŻENIE:** Nie zasłaniać otworów wentylacyjnych w obudowie sprzętu lub we wbudowanej konstrukcji.
- **OSTRZEŻENIE:** W celu przyspieszenia procesu rozmrażania nie posługiwaj się środkami mechanicznymi ani innymi środkami niż zalecane przez wytwórcę.
- **OSTRZEŻENIE:** Chronić przed uszkodzeniem układ chłodniczy.
- **OSTRZEŻENIE:** Wewnątrz komory do przechowywania żywności nie używać sprzętu elektrycznego innego typu niż zalecane przez wytwórcę.

2. OPIS I PRZEZNACZENIE URZĄDZENIA

- urządzenie chłodnicze przeznaczone jest do krótkotrwałego przechowywania produktów spożywczych wstępnie schłodzonych
- urządzenia mroźnicze przeznaczone są do przechowywania produktów spożywczych wstępnie zamrożonych
- obudowa urządzenia wykonana ze stali nierdzewnej
- wymuszony obieg powietrza
- elektroniczny sterownik z wyświetlaczem temperatury
- wbudowany zamek na klucz
- automatyczne odszranianie

3. DANE TECHNICZNE

Model	880400	880401
Zasilanie (V/Hz)	230 / 50	
Moc (W)	130	150
Zakres temperatur (°C)	0 / +8	-10 / -18
Wymiary (WxDxH) (mm)	600x600x1850	600x600x1850
Klasa klimatyczna *	4	4
Waga (kg)	69	74

* 4 - do +30°C / wilgotność względna 55%

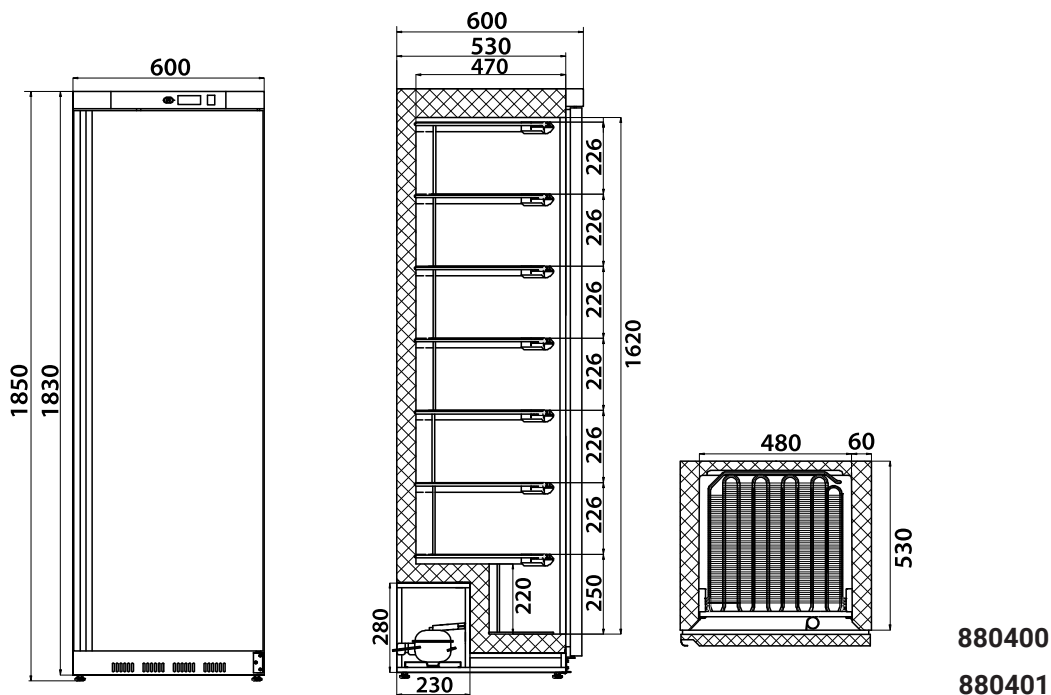

Urządzenie zawiera czynnik chłodzący R600a lub R290 - gaz naturalny, ekologiczny, łatwopalny.

Zachować szczególną ostrożność, podczas transportu oraz instalowania urządzenia aby nie uszkodzić obiegu chłodzącego.

Jeśli zostanie wykryty wyciek, nie należy używać urządzeń / przedmiotów mogących spowodować przeskok iskry lub ogień oraz wywietrzyć pomieszczenie. Aby uniknąć utworzenia się mieszanki zapalnego gazu, w przypadku wycieku z układu chłodniczego, należy zainstalować urządzenie w pomieszczeniu o wielkości 1m³ dla każdego 8 g czynnika. Ilość czynnika chłodzącego, podana jest w tabeli „DANE TECHNICZNE/KARTA PRODUKTU” oraz na tabliczce znamionowej.

4. KARTA PRODUKTU

Model	880400	880401
Przeznaczenie	składowanie	składowanie
Temperatura robocza	chłodzenie	mrożenie
Kategoria	pionowa	pionowa
Czynniki chłodnicze	R600a, GWP=3	R600a, GWP=3
Parametr	Wartość	
Roczne zużycie energii AEC (kWh)	478	894
Współczynnik efektywności energetycznej EEI	46.14	32.60
Pojemność netto V _N (L)	265	258
(w stosownych przypadkach)		
Pojemność chłodnicza V _{NRef} (L)	265	0
Pojemność mroźnicza V _{NFrz} (L)	0	258
Ilość czynnika chłodniczego (kg)	0.075	0.09

5. TRANSPORT I MAGAZYNOWANIE

Urządzenie zabezpieczone jest folią ochronną, umieszczone na drewnianej palecie, zapakowane w karton i zabezpieczone pasami.

- zapakowane urządzenie należy przechowywać w zadaszonym magazynie przy temperaturze otoczenia 0°C/+55°C oraz wilgotności 30-95%
- zabronione jest ustawianie urządzeń jednego na drugim
- należy zapoznać się z danymi na tabliczce znamionowej urządzenia. W przypadku uszkodzenia lub utraty tabliczki znamionowej należy ją niezwłocznie wymienić.
- nie odkręcać osłon bezpieczeństwa.
- Po rozpakowaniu urządzenia należy ostrożnie usunąć folię ochronną oraz inne elementy zabezpieczające urządzenie podczas transportu.
- w przypadku podnoszenia urządzenia przy pomocy podnośnika, podnośnik należy ustawić po zewnętrznej stronie ramy.
- urządzenie transportować oraz magazynować wyłącznie w pozycji pionowej. Nigdy nie stawiać urządzenia na boku lub do góry nogami, ponieważ może to doprowadzić do uszkodzenia układu chłodzącego. (nie podlega naprawie gwarancyjnej)
- po transporcie urządzenia należy odczekać 2 godziny przed jego uruchomieniem.
- nie umieszczać urządzenia w pobliżu produktów łatwopalnych, na powietrzu lub w miejscu narażonym na bezpośrednie działanie promieni słonecznych.

6. MONTAŻ

6.1. Ustawienie urządzenia

Urządzenie należy ustawić w suchym odpowiednio wentylowanym pomieszczeniu. W celu zapewnienia prawidłowej pracy urządzenia nie należy go ustawiać w pobliżu źródła ciepła oraz nie należy wystawiać go na bezpośrednie działanie promieni słonecznych. Optymalny zakres wartości temperatury w pomieszczeniu, w którym pracuje urządzenie mieści się w granicach: +16°C do +35°C.

W przypadku instalowania urządzenia w pomieszczeniu o dużej wilgotności powietrza może zajść potrzeba kupna dodatkowej waniarki na skroploną wodę.

Należy unikać ustawiania urządzenia w pomieszczeniach o dużej zawartości chloru oraz kwasów w powietrzu (np. na basenie), ponieważ może to spowodować korozję powierzchni wykonanej ze stali nierdzewnej.

Urządzenie jest przeznaczone do montażu przy ścianie jako urządzenie wolnostojące.

Ważne: Urządzenie należy ustawić w miejscu zapewniającym prawidłową wentylację oraz swobodny przepływ powietrza naokoło urządzenia. Prawidłową odległość od tylnego panelu urządzenia zapewniają specjalne elementy umieszczone z tyłu urządzenia. Nie umieszczać urządzenia w pobliżu produktów łatwopalnych, na powietrzu lub w miejscu narażonym na bezpośrednie działanie promieni słonecznych.

Gumowe odbojniki muszą być przykręcone do tylnej części urządzenia, jak pokazano na rysunku. Nieprzestrzeganie tego spowoduje unieważnienie gwarancji i może spowodować awarię urządzenia.

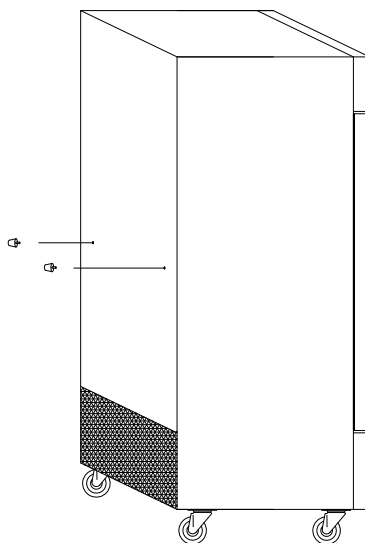

6.2. Instalacja do źródeł zasilania

Urządzenie jest przeznaczone do podłączenia do źródła zasilania prądem elektrycznym zmiennym.

Przed podłączeniem urządzenia do sieci elektrycznej należy się upewnić, czy wartości napięcia oraz częstotliwości podane na tabliczce znamionowej zgadzają się z wartościami napięcia i częstotliwości w miejscu instalacji.

Źródło prądu musi być wyposażone w bezpiecznik różnicowo-prądowy i prawidłowe uziemienie zgodnie z obowiązującymi przepisami prawnymi.

7. PANEL STEROWANIA OPCJA 1

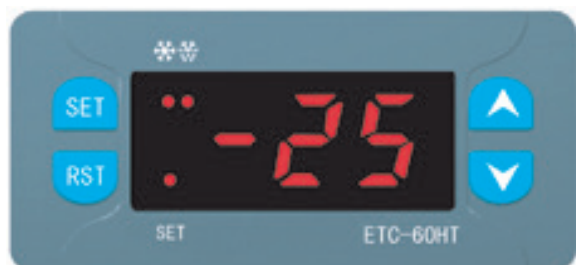

Opis:



Lampka kontrolna	Symbol	Status	Znaczenie
Lampka kontrolna ustawień	SET	Lampka włączona	Ustawianie parametrów
		Lampka wyłączona	Pomiar i sterowanie
		Lampka migająca	Sprawdzanie parametrów, wprowadzanie hasła
Lampka kontrolna chłodzenia		Lampka włączona	Chłodzenie
		Lampka wyłączona	Zatrzymanie chłodzenia
		Lampka migająca	Opóźnienie chłodzenia

Lampka kontrolna	Symbol	Status	Znaczenie
Lampka kontrolna rozmrażania		Lampka włączona	Rozmrażanie
		Lampka wyłączona	Zatrzymanie rozmrażania

7.1. Opis parametrów

Kod	Funkcja	Zakres ustawień	Wartość domyślna	Jednostka
F01	Hasło do Menu	00-99 00: anulowanie funkcji blokady przycisków	55	BRAK
F02	Ustawienie wartości temperatury	-40 ~+50	2	°C
F03	Ustawienie różnicy temperatury	1 – 15	4	°C
F04	Opóźnienie czasu aktywacji sprężarki	1 – 15	3	min.
F05	Kalibracja temperatury wnętrza	-5 ~ +5	0	°C
F06	Maksymalny czas rozmrażania	1 – 60	20	min.
F07	Cykl rozmrażania	1 – 30 jednostek	12	1 jednostka = 30 min.
F08	Temperatura zakończenia rozmrażania	-20 ~+30	7	°C
F09	Aktywacja lub brak aktywacji czujnika parownika	00: nieaktywny 01: aktywny	1	BRAK



7.2. Funkcje przycisków

Przycisk	Funkcja
SET	Wcisnąć w celu wprowadzenia hasła; Tryb ustawiania parametrów; Zmiana pomiędzy trybami menu i parametrów
	Wcisnąć w celu sprawdzenia wartości ustawionej temperatury; Wybór funkcji menu; Zmiana ustawień parametrów i hasła
	Wcisnąć w celu sprawdzenia wartości czujnika parownika; Wybór funkcji menu; Zmiana ustawień parametrów i hasła
	Wyjście z trybu ustawiania parametrów; Ręczna aktywacja lub zatrzymanie rozmrażania

Tryb pomiaru i kontroli temperatury

- Wcisnąć przycisk „SET” i przytrzymać przez 3 sekundy.



W przypadku, gdy hasło klawiatury zostało ustawione jako „0”, lampka kontrolna ustawi się świeci, wyświetlacz pokazuje kod „F1” z menu, nie ma potwierdzenia hasła i należy bezpośrednio wejść w tryb menu, aby ustawić parametr.



W przypadku, gdy hasło klawiatury nie zostało ustawione jako „0”, lampka kontrolna ustawi się miga, a wyświetlacz pokazuje „00”, należy wcisnąć przycisk „” oraz „”, aby wprowadzić hasło, następnie wcisnąć przycisk „SET”, aby potwierdzić hasło. Jeżeli hasło jest zgodne system przejdzie do menu ustawień. Jeżeli hasło nie jest zgodne lampka kontrolna ustawi się zgaśnie, a system powróci do normalnego trybu pomiaru i kontroli temperatury.

Sprawdzanie ustawień parametrów:

Wcisnąć przycisk „”. Lampka kontrolna ustawi się „SET” zacznie migać, a wyświetlacz pokaże ustaloną wartość temperatury.

Wcisnąć przycisk „”. Lampka kontrolna ustawi się „SET” zacznie migać, a wyświetlacz pokaże wartość temperatury czujnika parownika.

Po wejściu do menu ustawień, wcisnąć przycisk „” i przycisk „”, aby wybrać żądaną funkcję menu (od F01 do F09)

Po wybraniu żądanej funkcji menu wcisnąć przycisk „SET”, aby ustawić wartość parametru, wcisnąć przyciski „” oraz „” i wybrać żądaną wartość parametru, a następnie ponownie wcisnąć przycisk „SET”, aby powrócić do wyboru funkcji z menu.

W trybie wyboru ustawień wcisnąć przycisk „” lub nie wciskać żadnych przycisków przez 30 sekund, system zapisze ustalone wartości parametrów i opuści tryb ustawiania parametrów.

Wcisnąć przycisk „” i przytrzymać przez 3 sekundy, aby ręcznie aktywować lub zakończyć rozmrażanie.

7.3. Kontrola pracy sprężarki oraz funkcji rozmrażania

- Sprężarka:

Sprężarka zostanie aktywowana, kiedy minie czas opóźnienia jej aktywacji, jeśli czujnik temperatury wykaże, że jest ona wyższa niż „ustawiona wartość temperatury + wartość różnicy temperatury”.

Sprężarka przestanie działać, kiedy czujnik temperatury wykaże, że jest ona niższa niż ustawiona wartość temperatury.

• Rozmrażanie:

System rozpocznie rozmrażanie zgodnie z ustawionym cyklem rozmrażania lub, gdy nastąpi ręczna aktywacja rozmrażania. Jeżeli czujnik parownika został aktywowany, a temperatura wykryta przez czujnik parownika jest wyższa niż temperatura zakończenia rozmrażania, nie jest możliwe ręczne aktywowanie funkcji rozmrażania.

Rozmrażanie zostanie zakończone, kiedy temperatura wykryta przez czujnik parownika osiągnie wartość równą ustawionej wartości temperatury zakończenia rozmrażania lub, kiedy minie ustawiony czas rozmrażania albo, kiedy rozmrażanie zostanie wyłączone ręcznie.

Jeśli czujnik parownika nie został aktywowany lub w przypadku wystąpienia błędu, rozmrażanie zostanie przerwane, kiedy zakończy się ustawiony czas rozmrażania lub kiedy nastąpi ręczne wyłączenie rozmrażania.

7.4. Komunikaty błędów

Komunikat	Przyczyna	Następstwo
E1	Błąd czujnika komory	Zlecić serwisowi wymianę czujnika komory. Po zakończeniu usuwania usterki, system ponownie przeliczy czas opóźnienia aktywacji sprężarki.
E2	Błąd czujnika parownika Temperatura zakończenia rozmrażania jest nieprawidłowa	Zlecić serwisowi wymianę czujnika parownika.

8. PANEL STEROWANIA OPCJA 2



Przycisk	Funkcja
SET	służy do wyświetlenia nastawy, w cyklu programowania służy do wyboru parametru lub potwierdzenia operacji
Strzałka w górę ▲	przy użyciu tej strzałki można wyświetli ostatni alarm, w cyklu programowania służy do przewijania parametrów lub do zwiększania wyświetlonej wartości
Strzałka w dół ▼	Strzałka w dół służy do wyświetlania ostatniego alarmu, w cyklu programowania do przewijania parametrów lub do zmniejszania nastaw wyświetlanych
DEF	Przycisk ten służy do ręcznego uruchomienia procesu rozmrażania.
Kombinacje przycisków	
▲+▼	służy do zablokowania i odblokowania klawiatury
▼+SET	Służy do wejścia w proces programowania
▲+SET	powrót do wyświetlania temperatury komory

8.1. Opis świateł wskaźnika

	Włączone	kompresor załączony
	Miga	uruchomiono fazę programowania
	Włączone	załączono rozmrażanie
	Miga	Faza programowania, trwa ociekanie
°F °C	Włączone	Stopnie Fahrenheita Stopnie Celsjusza

8.2. W jaki sposób sprawdzi czas trwania alarmu oraz temperaturę minimalną i maksymalną

Jeżeli na wyświetlaczu pojawił się symbol alarmu w celu podejrzenia rodzaju alarmu, min (max) temperaturę, czas trwania alarmu, należy postępować następująco.

1. Nacisnąć przycisk strzałka w górę lub w dół
2. Na wyświetlaczu pojawi się następująca informacja „HAL” dla alarmu wysokiej temperatury „LAL” dla temperatury niskiej. Następnie „tIM” (time) wyświetla czastrwania alarmy w minutach
3. Kolejnym krokiem jest powrót do wyświetlania temperatury



8.3. Kasowanie zapisanego alarmu – wciąż pojawiającego się

1. Przytrzymać przycisk SET przez ponad 3 sekundy w międzyczasie zapamiętany alarm jest wyświetlany. (wiadomość rSt ukaże się)
2. W celu potwierdzenia operacji wiadomość „rSt” zacznie migać i wyświetli się normalna temperatura.

8.4. Jak sprawdzić nastawy

Przycisnąć SET i natychmiast puścić na wyświetlaczu ukażą się nastawy Po naciśnięciu i puszczeniu przycisku SET lub przytrzymać 5 sekund aby wyświetlić wartość czujki ponownie.

8.5. Zmiany nastaw

1. Nacisnąć przycisk SET przez dłużej niż 2 sekundy aby zmienić wartości
2. Wartość nastaw zostanie wyświetlona a dioda  zacznie migać
3. Aby zmienić nastawy nacisnąć  lub  przez 10 sekund
4. W celu zapisania nowych ustawień należy przytrzymać przycisk SET przez 10 sekund

8.6. Rozpoczęcie ręcznego rozmrażania

Aby rozpocząć proces rozmrażania ręcznie należy przytrzymać przycisk SET przez 2 sekundy co spowoduje uruchomieni procesu rozmrażania.

8.7. Zmiana wartości parametrów

W celu zmiany parametrów należy postępować następująco:

1. Wejść w tryb programowania poprzez naciśnięcie przycisku SET i strzałka w dół przez 3 sekundy SET i zacznie migać
2. Wybrać parametr
3. Nacisnąć „SET” aby wyświetlić wartości (teraz będzie migać tylko)
4. Aby zmienić nastawy należy użyć strzałek w górę lub w dół
5. Nacisnąć „SET” w celu zapisania nowych parametrów
6. W celu wyjścia nacisnąć SET + strzałka w górę lub poczekać 15 sekund bez wciskania przycisków

8.8. Blokowanie klawiatury

1. Przytrzyma przez 3 sekundy góra i dół
2. Na wyświetlaczu pojawi się informacja POF a klawiatura zostanie zablokowana. W tym trybie można wyświetlić tylko informacje dotyczące maksymalnej i minimalnej temperatury
3. Jeżeli jakikolwiek przycisk zostanie przytrzymany przez 3 sekundy pojawi się komunikat POF.

8.9. Odblokowanie klawiatury

Przytrzymać strzałkę w górę i w dół przez 3 sekundy aż do momentu wyświetlenia komunikatu Pon

8.10. Cykl ciągły

Jeżeli proces rozmrażania nie jest włączony proces ciągły może zostać aktywowany poprzez naciśnięcie i przytrzymanie przycisku strzałka w górę przez 3 sekundy. Kompresor zacznie pracować w trybie ciągłym aż do osiągnięcia nastaw parametru Cct. Proces ten może zostać przerwany przed jego końcem przez użycie strzałki w górę przez 3 sekundy.

8.11. Alarmy

Informacja	Przyczyna
P1	Błąd czujki komory
P2	Błąd czujki parownika
HA	Osiągnięto temperaturę maksymalną
LA	Alarm temperatury minimalnej

9. CZYSZCZENIE I KONSERWACJA

Uwaga: Przed rozpoczęciem jakichkolwiek prac konserwacyjnych należy odłączyć urządzenie od źródła zasilania prądem elektrycznym.

Urządzenie należy myć za pomocą wody z płynem do mycia naczyń. Niewskazane jest czyszczenie urządzenia za pomocą detergentów, ponieważ mogą one uszkodzić ściany urządzenia. Plastikowe części urządzenia można myć wodą o maksymalnej wartości temperatury 85°C.

Podczas codziennego czyszczenia urządzenia należy pamiętać, aby dokładnie wyczyścić uszczelkę z okruchów oraz lepkich substancji, ponieważ mogą one uszkodzić uszczelkę.

Kratkę wentylacji kompresora (umieszczona na tylnej ścianie urządzenia) należy czyścić regularnie, gdyż zabrudzenie może blokować swobodną cyrkulację powietrza.

10. POSTĘPOWANIE W PRZYPADKU AWARII ZASILANIA

W przypadku odłączenia urządzenia od źródła zasilania prądem elektrycznym (zarówno z powodu awarii jak również z powodu przypadkowego wyciągnięcia wtyczki z gniazdka elektrycznego), element kontrolujący pracę kompresora spowoduje, iż urządzenie uruchomione ponownie zacznie działać według aktualnego ustawienia pokrętki regulacji temperatury.

10.1. Uruchomienie urządzenia w przypadku przekroczenia alarmowej wartości temperatury

Kompresor rozpoczyna pracę niezwłocznie po ponownym podłączeniu urządzenia do źródła zasilania prądem elektrycznym. Wyświetlacz będzie pokazywał informację alarmową „HH” dopóki nie zostanie osiągnięta ustawiona temperatura. Wówczas wyświetlona zostanie aktualna wartość temperatury wewnątrz urządzenia.

10.2. Uruchomienie urządzenia w przypadku zejścia poniżej alarmowej wartości temperatury

Kompresor rozpoczyna pracę po 10 minutach od podłączenia urządzenia do źródła zasilania prądem elektrycznym. Wyświetlacz wskazuje aktualną wartość temperatury wewnątrz urządzenia dopóki wartość ustawiona pokrętką regulacji temperatury nie zostanie osiągnięta.

11. USUWANIE ZUŻYTYCH URZĄDZEŃ

Informacja dla użytkowników o prawidłowych zasadach postępowania ze zużytym sprzętem elektrycznym i elektronicznym

- **Zostaw stary sprzęt w sklepie, w którym kupujesz nowe urządzenie.** Każdy sklep ma obowiązek nieodpłatnego przyjęcia starego sprzętu jeśli kupimy w nim nowy sprzęt tego samego typu i w tej samej ilości. Warunkiem jest dostarczenie sprzętu do sklepu na swój koszt.
- **Odniesь zużyty sprzęt do punktu zbierania.** Informację o najbliższej lokalizacji znajdziecie Państwo na gminnej stronie internetowej lub tablicy ogłoszeń urzędu gminy., a także na www.electro-system.pl.
- **Zostaw sprzęt w punkcie serwisowym.** Jeżeli naprawa sprzętu jest nieopłacalna lub niemożliwa ze względów technicznych, serwis jest zobowiązany do nieodpłatnego przyjęcia tego urządzenia.
- **Oddaj zużyty sprzęt nie ruszając się z domu.** Jeśli nie mają Państwo czasu lub możliwości przewiezienia swojego sprzętu do punktu zbiórki, można skorzystać z usług specjalistycznych firm.

Pamiętaj! Nie wyrzucaj zużytego sprzętu łącznie z innymi odpadami. Grożą Ci za to wysokie kary pieniężne.

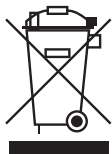

Symbol przekreślonego kosza na śmieci na produkcie, jego opakowaniu lub instrukcji oznacza, że produktu nie wolno wyrzucać do zwykłych pojemników na odpady. Obowiązkiem użytkownika jest przekazanie zużytego sprzętu do wyznaczonego punktu zbiórki w celu właściwego jego przetworzenia.

12. GWARANCJA

Sprzedawca odpowiada z tytułu rękojmi bądź gwarancji.

W przypadku stwierdzenia uszkodzeń wynikających z powstania osadów wapnia w urządzeniu, nie podlegają one naprawie gwarancyjnej. Gwarancja nie obejmuje także: uszkodzeń powstałych w wyniku działania sił zewnętrznych takich jak wyładowania atmosferyczne, zmiana napięcia zasilania, nieprawidłowego ustawienia wartości napięcia elektrycznego, zasilanie z nieodpowiedniego gniazda zasilania, mechanicznych, termicznych, chemicznych uszkodzeń sprzętu i wywołanych nimi wad.

Wymianie gwarancyjnej nie podlegają takie elementy jak: żarówki, elementy gumowe, elementy grzewcze zniszczone kamieniem kotłowym, śruby oraz elementy ulegające naturalnemu zużyciu np; palniki, uszczelki gumowe oraz wszelkiego rodzaju elementy uszkodzone mechanicznie.

Wir danken Ihnen für den Kauf unseres Produktes. Vor der ersten Inbetriebnahme lesen Sie sich bitte sorgfältig diese Bedienungsanleitung durch. Jegliches Kopieren dieser Bedienungsanleitung ohne Zustimmung des Herstellers ist verboten. Die Bilder und Zeichnungen wurden anschaulich dargestellt und können von Ihrem Gerät abweichen.

VORSICHT: Die Bedienungsanleitung soll an einem sicheren und für das Personal allgemein zugänglichen Platz aufbewahrt werden. Der Hersteller behält sich das Recht vor, technische Parameter bei den Geräten ohne Ankündigung zu ändern.

1. SICHERHEITSHINWEISE

- Fehlbedienung oder unsachgemäßer Gebrauch können starke Beschädigungen am Gerät oder Menschenverletzung zur Folge haben.
- Das Gerät kann nur zu dem Zwecke genutzt werden, zu dem es entwickelt wurde.
- Der Hersteller übernimmt keinerlei Haftung für Schäden, die auf eine fehlerhafte Bedienung oder unsachgemäßen Gebrauch zurückzuführen sind.
- Bei der Nutzung schützen Sie das Gerät und den Stecker des Stromversorgungskabels vor dem Kontakt mit Wasser oder anderen Flüssigkeiten. Fällt das Gerät aus Versehen ins Wasser, sollten Sie den Stecker aus der Steckdose ziehen und nachfolgend von einem Fachmann überprüfen lassen

Bei Nichtbeachtung dieser Bedienungsanleitung kann Lebensgefahr bestehen

- Öffnen Sie nie selbst das Gehäuse des Geräts.
- Stecken Sie keine Gegenstände in Öffnungen im Gehäuse des Geräts.
- Fassen Sie den Stecker des Stromversorgungskabels nie mit nassen Händen an.
- Kontrollieren Sie regelmäßig den Zustand des Steckers und des Kabels. Sind der Stecker oder das Kabel beschädigt, beauftragen Sie eine Fachservicestelle mit der Reparatur.
- Fällt das Gerät hin oder wird es auf eine andere Weise beschädigt, soll es vor weiterem Gebrauch immer geprüft werden und evtl. in einer Fachservicestelle repariert werden.
- Reparieren Sie nie das Gerät selbst – **es besteht Lebensgefahr.**
- Schützen Sie das Stromversorgungskabel vor dem Kontakt mit scharfen oder heißen Gegenständen und halten Sie es weit von offenem Feuer fern. Wollen Sie das Gerät aus der Steckdose ziehen, dann halten Sie immer den Stecker in der Hand, ziehen Sie nie an dem Kabel.
- Sichern Sie das Kabel (oder das Verlängerungskabel) auf solche Weise, so dass es nicht aus Versehen aus der Steckdose gezogen werden kann, oder dass niemand darüber stolpert.
- Kontrollieren Sie den Betrieb des Geräts während seiner Nutzung.
- Kinder unter 8 Jahren, Personen mit verminderten physischen, geistigen Fähigkeiten, sowie unerfahrene Personen oder Personen ohne Kenntnis des Geräts können das Gerät bedienen, wenn eine entsprechende Aufsicht über diese Personen gewährleistet wird oder, wenn sie hinsichtlich der sicheren Nutzung des Geräts geschult werde, so dass sie sich mit den bei der Nutzung des Geräts verbundenen Gefahren klar machen können. Kinder dürfen mit dem Gerät nicht spielen. Es ist untersagt, die Reinigung und Wartung des Geräts durch die Kinder ohne Aufsicht vorzunehmen.
- Wird das Gerät zeiteilig nicht benutzt oder gereinigt, schalten Sie es von der Betriebsspannung ab. Der abgeschaltete Stecker muss auf einem sichtbaren Platz platziert werden.
- **Vorsicht!** Wird der Stecker des Stromversorgungskabels zum Stecker angeschaltet, bleibt das Gerät die ganze Zeit unter Spannung.
- Schalten Sie das Gerät aus, bevor Sie den Stecker aus der Steckdose ziehen.
- Ziehen Sie nie das Gerät mithilfe des Stromversorgungskabels.
- Es ist verboten, im Gerät explosionsgefährliche Stoffe wie Dosen mit Aerosol/ Brenngas aufzubewahren.
- **WARNUNG:** Decken Sie niemals die Lüftungsöffnungen im Gehäuse des Gerätes oder die Konstruktion, in der das Gerät eingebaut wurde.
- **WARNUNG:** Um den Abtauprozess zu beschleunigen ist es untersagt, mechanische oder andere, nicht von dem Hersteller empfohlene Mittel, dabei zu benutzen.
- **WARNUNG:** Schützen Sie die Kühlanlage vor deren Beschädigung.
- **WARNUNG:** Im Inneren der Kammer für die Aufbewahrung von Lebensmitteln darf keine elektrische Anlage benutzt werden als die vom Hersteller empfohlen.

2. BESCHREIBUNG UND VERWENDUNGSZWECK DES GERÄTS

- Das Gerät dient zur kurzfristigen Aufbewahrung von Lebensmitteln, die bereits gekühlt sind.
- Die gefriertische dienen zur aufbewahrung von lebensmitteln, die bereits eingefroren sind.
- Das Gehäuse des Geräts wurde aus rostfreiem Edelstahl gefertigt.
- Erzwungene Luftzirkulation.
- Digitaler Regler mit Temperaturanzeige.
- Eingebautes Schloss (mit Schlüssel zum Abschließen).
- Automatische Abtaung.

3. TECHNISCHE DATEN

Modell	KT1501350	KT1502350
Spannung (V/Hz)	230 / 50	
Leistung (W)	130	150
Temperaturbereich (°C)	0 / +8	-10 / -18
Abmessungen (WxDxH) (mm)	600x600x1850	600x600x1850
Klimaklasse *	4	4
Gewicht (kg)	69	74

* 4 - bis +30°C / relative Feuchtigkeit 55%

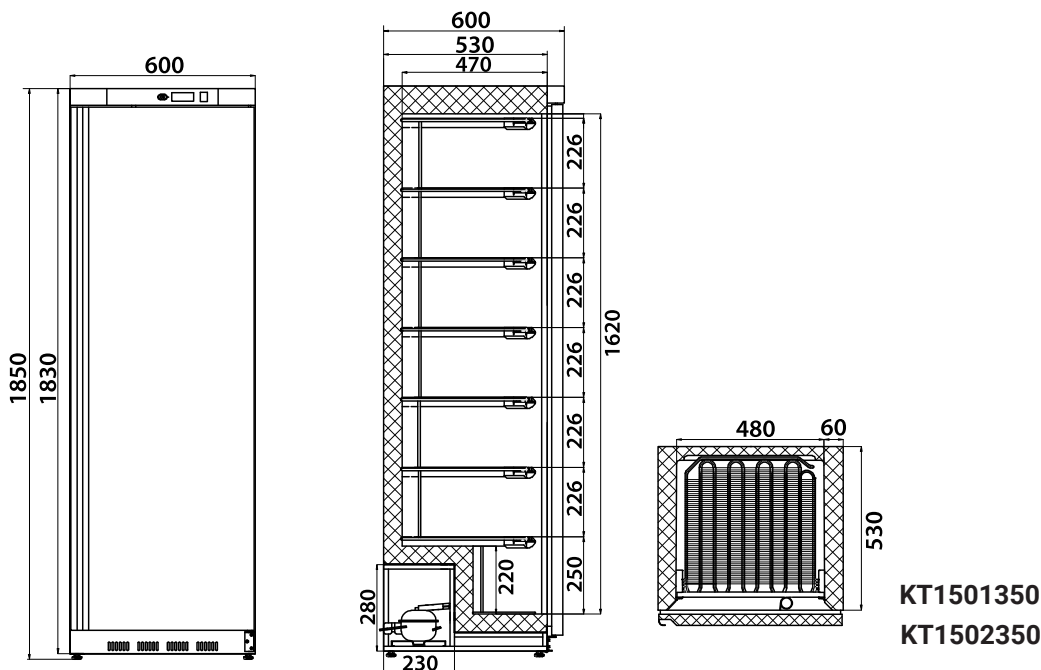

KT1501350
KT1502350



Im Gerät wurde das Kältemittel R290 oder R600a eingesetzt – das natürliche, ökologische, leicht entzündbare Gas. Um den Kältekreislauf nicht zu beschädigen, ist beim Transport und bei der Inbetriebnahme des Geräts äußerste Vorsicht geboten.

Kommt es zum Austritt von Kältemittel, ist es untersagt, Geräte/ Gegenstände zu benutzen, die einen Funkenüberschlag oder Brand verursachen können. Anschließend lüften Sie den Raum. Um die Bildung von explosivem Gasgemisch zu vermeiden (falls es zum Austritt von Kältemittel kommen sollte), ist das Gerät in solchem Raum zu installieren, indem das Verhältnis 1m³ der Raumfläche pro 8g des Kältemittels erzielt wird. Das Volumen des Kältemittels ist in der Tabelle s. „TECHNISCHE DATEN/ PRODUKTINFORMATIONSBLETT “ oder auf dem Typenschild angegeben.

4. PRODUKTINFORMATIONSBLETT

Modell	KT1501350	KT1502350
Verwendungszweck	Aufbewahrung	Aufbewahrung
Betriebstemperatur/en	Kühlen	Gefrieren
Kategorie	Vertikales	Vertikales
Kältemittel	R600a, GWP=3	R600a, GWP=3
Parameter	Wert	
Gewichteter jährlicher Energieverbrauch AEC (kWh)	478	894
Energieeffizienzindex EEI	46.14	32.60
Nettovolumen V _N (L)	265	258
(in entsprechenden Fällen)		
Kühlvolumen V _{NRef} (L)	265	0
Tiefkühlvolumen V _{NFrz} (L)	0	258
Kältemittelmenge (kg)	0.075	0.09

5. TRANSPORT UND LAGERUNG

Das Gerät wurde vom Hersteller mit einer Schutzfolie abgesichert, auf einer Holzpalette platziert, in einem Karton verpackt und mit Spanngurten befestigt

- Ein verpacktes Gerät ist ausschließlich an einem abgedeckten Lagerort bei Umgebungstemperatur zwischen 0°C/+55°C und Feuchtigkeit 30-95% aufzubewahren.
- Es ist untersagt, zwei Geräte aufeinanderzustapeln.
- Die Angaben am Typenschild des Geräts sind unbedingt zu beachten. Sollte das Typenschild beschädigt, bzw. verloren werden, ist es umgehend zu ersetzen.
- Die Schutzabschirmungen sind unter keinen Umständen abzuschrauben und zu entfernen.
- Nach dem Auspacken des Geräts ist die Schutzfolie und andere Sicherheitselemente, die das Gerät während des Transports abgesichert haben, vorsichtig zu entfernen.
- Ist fürs Heben des Geräts die Verwendung eines Staplers unerlässlich, ist dieser am Außenrahmens anzubringen.
- Das Gerät sollte ausschließlich vertikal transportiert und gelagert werden. Legen Sie das Gerät niemals seitlich oder legen Sie es nicht auf den Kopf, weil dies die Kühlanlage beeinträchtigen oder schädigen kann (unterliegt keinem Garantiewechsel).
- Nach Transportabschluss sind mindestens 2 Stunden abzuwarten, bevor das Gerät angeschlossen und in Betrieb genommen werden kann.
- Es ist strengst untersagt, das Gerät in Nähe von leicht entzündbaren Produkten, außerhalb von Räumen, bzw. am Stellen, wo es Sonnenstrahlen direkt ausgesetzt wird, aufzustellen.

6. MONTAGE

6.1. Aufstellung des Geräts

Das Gerät sollte in einen trockenen, gut belüfteten Raum gestellt werden. Zur Sicherstellung des richtigen Betriebs sollte das Gerät nicht in die Nähe von Wärmequellen gestellt und vor unmittelbaren Sonnenstrahlen gesichert werden. Die optimale Temperatur im Raum, in dem das Gerät stehen sollte, beträgt: +16°C bis +35°C.

Wird das Gerät in einen Raum mit großer Feuchtigkeit gestellt, sollten Sie evtl. eine zusätzliche Wanne für das Kondenswasser benötigen.

Vermeiden Sie die Aufstellung des Geräts in einem Raum mit einem hohen Anteil an Chlor und Säuren in der Luft (z.B. in einer Schwimmhalle), da dies zur Korrosion des Gehäuses aus rostfreiem Edelstahl beitragen kann.

Das Gerät ist zur Montage an der Wand als freistehendes Gerät bestimmt.

Wichtig: Das Gerät sollte auf einen Platz mit entsprechender Lüftung und unbehinderter Luftzirkulation ums Gerät gestellt werden. Eine entsprechende Entfernung vom hinteren Panel des Geräts garantieren die Elemente im hinteren Teil des Geräts. Es ist strengst untersagt, das Gerät in Nähe von leicht entzündbaren Produkten, außerhalb von Räumen, bzw. am Stellen, wo es Sonnenstrahlen direkt ausgesetzt wird, aufzustellen.

Die Gummistoßdämpfer müssen wie abgebildet in die Rückseite der Gerät eingeschraubt werden. Andernfalls erlischt die Garantie und es kann zum Ausfall/Störfall des Kompressors kommen.

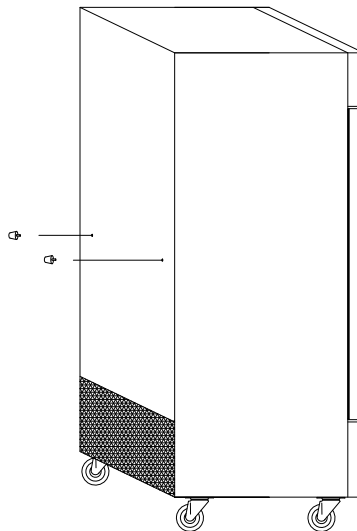

6.2. Anschluss an Versorgungsquellen

Das Gerät ist für die Spannungsversorgungsquelle mit Wechselstrom bestimmt.

Vor dem Anschluss des Geräts an die Versorgungsquelle sollten Sie überprüfen, ob die auf dem Typenschild angegebenen Spannungs- und Frequenzwerte mit den Spannungs- und Frequenzwerten auf dem Installationsplatz übereinstimmen.

Die Stromversorgungsquelle muss vorschriftsgemäß mit einem Fehlerstromschutzschalter und einer richtigen Erdung ausgestattet werden.

7. SYSTEMSTEUERUNG OPTION 1



Beschreibung:



Kontrollleuchte	Symbol	Status	Bezeichnung
Kontrollleuchte der Einstellungen	SET	Leuchte eingeschaltet	Einstellung der Parameter
		Leuchte ausgeschaltet	Messung und Steuerung
		Leuchte blinkend	Überprüfung der Parameter, Einführung des Passworts
Kontrollleuchte der Kühlung	☃	Leuchte eingeschaltet	Kühlung
		Leuchte ausgeschaltet	Ausschaltung der Kühlung
		Leuchte blinkend	Verzögerung bei Kühlung

Kontrollleuchte	Symbol	Status	Bezeichnung
Kontrollleuchte der Abtauung		Leuchte eingeschaltet	Abtauung
		Leuchte ausgeschaltet	Ausschaltung der Abtauung

7.1. Bezeichnung der Parameter

Code	Funktion	Einstellungsbereich	Standardwert	Einheit
F01	Passwort zum Menu	00-99 00: Annullieren von Funktion der Knopfblockade	55	KEINE
F02	Einstellung der Temperatur	-40 ~+50	2	°C
F03	Einstellung der Temperaturdifferenzen	1 – 15	4	°C
F04	Verzögerung der Aktivierungszeit am Kompressor	1 – 15	3	min.
F05	Kalibrierung der Innentemperatur	-5 ~ +5	0	°C
F06	Max. Abtauzeitdauer	1 – 60	20	min.
F07	Abtauzyklus	1 – 30 Einheiten	12	1 Einheit = 30 min.
F08	Temperatur bei der Beendigung des Abtauvorganges	-20 ~+30	7	°C
F09	Aktivierung oder Deaktivierung des Verdunstersensors	00: deaktiviert 01: aktiviert	1	KEINE



7.2. Knopf-Funktionen

Knopf	Funktion
SET	Zur Einführung vom Passwort betätigen; Parameterwechsel; Wechsel zwischen Menu und Parametern.
	Zur Überprüfung von eingestellter Temperatur betätigen; Wahl der Menu-Funktionen; Einstellungsänderung von Parametern und Passwort.
	Zur Überprüfung vom Wert des Verdunstersensors; Wahl der Menu-Funktionen; Einstellungsänderung von Parametern und Passwort.
	Verlassen von Parametereinstellungen; manuelle Aktivierung oder Ausschaltung des Abtauvorganges.

Messung und Kontrolle der Temperatur

- Den Knopf „SET“ betätigen und den Knopf 3 Sekunden lang gedrückt halten.



Wurde das Tastaturpasswort auf „0“ eingestellt, leuchtet die Kontrollleuchte der Einstellungen und das Display zeigt den Menu-Code „F1“, dann ist das Passwort nicht bestätigt und man muss direkt das Menu wählen, um den Parameter einzustellen.



Wurde das Tastaturpasswort auf „0“ nicht eingestellt, blinkt die Kontrollleuchte und zeigt das Display „00“, dann muss man den Knopf „“ und „“, gleichzeitig drücken, um das Passwort einzuführen. Anschließend ist der Knopf „SET“ zu drücken, um das Passwort zu bestätigen. Stimmt das Passwort mit dem System überein, werden die Menu-Einstellungen angezeigt. Stimmt das Passwort nicht überein, erlischt die Kontrollleuchte der Einstellungen und das System kommt erneut zur standardmäßigen Messung und Kontrolle der Temperatur.

Überprüfung der Einstellungen von Parametern:

Drücken Sie den Knopf „“. Die Kontrollleuchte der Einstellungen „SET“ beginnt zu blinken und das Display zeigt die eingestellte Temperatur.

Drücken Sie den Knopf „“. Die Kontrollleuchte der Einstellungen „SET“ beginnt zu blinken und das Display zeigt die Temperatur des Verdunstersensors.

Aktivieren Sie das Menu, drücken Sie den Knopf „“ und den Knopf „“, um eine gewünschte Menu-Funktion (von F01 bis F09) zu wählen

Wählen Sie die gewünschte Menu-Funktion, drücken Sie den Knopf „SET“, um den Parameterwert einzustellen. Drücken Sie die Knöpfe „“ und „“ und wählen Sie einen gewünschten Parameterwert. Anschließend drücken Sie den Knopf „SET“, um in die Hauptmenu-Funktion zurückzukommen.

Im Menu der Einstellungen drücken Sie den Knopf „“ oder drücken Sie keine Knöpfe 30 Sekunden lang. Das System speichert die eingestellten Parameter und verlässt das Menu der Parametereinstellungen.

Drücken Sie den Knopf „ RST“ und halten Sie ihn 3 Sekunden gedrückt, um das Abtauen manuell zu aktivieren oder zu beenden.

7.3. Kontrolle des Kompressors und der Abtaufunktion

• Kompressor:

Der Kompressor wird aktiviert, nachdem seine Verzögerungszeit zu Ende gegangen ist, wenn der Temperatursensor anzeigt, dass sie höher als „die eingestellte Temperatur + Wert der Temperaturdifferenz“ ist.

Der Kompressor hört auf zu funktionieren, wenn der Temperatursensor zeigt, dass die Temperatur niedriger als die eingestellte Temperatur ist

• Abtauen:

Das System beginnt laut dem eingestellten Abtaufzyklus abzutauen oder, wenn die Abtaung manuell aktiviert wird. Wurde der Verdunstensensor aktiviert und ist die von dem Verdunstensensor gezeigte Temperatur höher als die Endtemperatur der Abtaung, ist die manuelle Aktivierung der Abtaufunktion nicht möglich.

Das Abtauen wird beendet, wenn die von dem Verdunstensensor angezeigte Temperatur mit der eingestellten Endtemperatur der Abtaung identisch ist, die eingestellte Abtaufzeit zu Ende geht oder der Abtaufvorgang manuell ausgeschaltet wird.

Wurde der Verdunstensensor nicht aktiviert oder kommt eine Fehlermeldung vor, wird der Abtaufvorgang abgebrochen, wenn die eingestellte Abtaufzeit zu Ende geht oder der Abtaufvorgang manuell ausgeschaltet wird







7.4. Fehlermeldungen

Fehlermeldung	Ursache	Lösung
E1	Mangel des Kammersensors	Lassen Sie den Service den Kammersensor wechseln. Nach der Reparatur berechnet das System erneut die Verzögerungszeit der Kompressoraktivierung.
E2	Mangel des Verdunstensensors. Die Endtemperatur der Abtaung ist fehlerhaft	Lassen Sie den Service den Verdunstensensor wechseln.



DE



8. SYSTEMSTEUERUNG OPTION 2



Taste	Funktion
SET	Sollwert, im Programmiermodus - Parameterwechsel, Vorgaben bestätigen
Pfeil nach oben 	Der zuletzt gewählte Alarmwert, in Parameterliste scrollen oder den angezeigten Wert erhöhen
Pfeil nach unten 	Der zuletzt gewählte Alarmwert, in Parameterliste scrollen oder den angezeigten Wert senken
 DEF	Manuelle Aktivierung des Abtaufvorganges
Tastenkombinationen	
	Tastatur verriegeln oder entriegeln
	Programmirebene betreten
	Programmirebene verlassen

8.1. Anzeigemeldungen

	ON	Verdichter aktiv
	Blinkt	Programmirebene aktiviert

	ON	Abtauvorgang aktiv
	Blinkt	Programmirebene, Abtropfvorgang aktiv
°F °C	ON	Grad Fahrenheit Grad Celsius

8.2. Wie ruft man die gespeicherten Alarmedaten und die min. und max. Temperatur ab?

Erscheint auf dem Display das Symbol des Alarms, sollten Sie zur Überprüfung des Alarmmodus, der Min.- (Max.-) Temperatur und der Dauer des Temperaturalarms Folgendes tun.

1. Die Taste „Pfeil nach oben“ oder „Pfeil nach unten“ betätigen.
2. Auf dem Display erscheinen folgende Meldungen: „HAL“ für Alarm bei zu hoher Temperatur, „LAL“ für Alarm bei zu niedriger Temperatur. Danach folgt automatisch die Anzeige „tIM“ (time) für die Dauer des Alarms in Minuten.
3. Das Gerät zeigt nach einigen Sekunden wieder die aktuelle Temperatur an



8.3. Gespeicherte oder aktuelle (immer wieder erscheinende) Alarime löschen

1. Halten Sie die SET-Taste 3 Sekunden lang gedrückt, um den gespeicherten Alarmmodus abzurufen (auf dem Display erscheint die Meldung „rSt“).
2. Zur Bestätigung der Operation beginnt die Meldung „rSt“ zu blinken und danach wird wieder die Raumtemperatur angezeigt.

8.4. Einsicht in Sollwert

Die „SET“-Taste kurz drücken, auf dem Display erscheint der Sollwert. Die „SET“-Taste erneut kurz drücken, bzw. 5 Sekunden abwarten, um den Fühler-Wert anzuzeigen.

8.5. Änderung des Sollwerts

1. Die SET-Taste 2 Sekunden gedrückt halten
2. Der Sollwert wird angezeigt und die LED-Diode  blinkt
3. Zur Änderung des Sollwerts sollten innerhalb von 10 Sekunden die Tasten  oder  betätigt werden
4. Um den neuen Sollwert zu speichern, sollte nochmals kurz die SET-Taste 10 Sekunden gedrückt gehalten werden

8.6. Einleitung des manuellen Abtauprozesses

Die SET-Taste für mindestens 2 Sekunden gedrückt halten. Dies startet den Abtauvorgang.

8.7. Änderung der Parameterwerte

Zur Änderung der Parameterwerte sollte Folgendes getan werden:

1. Die SET-Taste und die Taste „Pfeil nach unten“ mind. 3 Sekunden gedrückt halten (blinkt).
2. Den gewünschten Parameter wählen.
3. Die SET-Taste betätigen, um die Vorgabe einzusehen (blinkt).
4. Um den Sollwert zu ändern, sollten die Tasten „Pfeil nach oben“ oder „Pfeil nach unten“ betätigt werden.
5. Den Sollwert mit der SET- Taste speichern.
6. Exit: die SET- Taste und die Taste „Pfeil nach oben“ oder 15 Sekunden ohne Betätigung der Tasten warten

8.8. Sperren der Tastatur

1. Die Tasten „Pfeil nach oben“ und „Pfeil nach unten“ für 3 Sekunden gedrückt halten.
2. Auf dem Display erscheint die Meldung „POF“ und die Tastatur wird dabei gesperrt. Nur der Sollwert, Min. und Max.-Temperaturen können eingesehen werden.
3. Wird eine Taste länger als 3 Sekunden gedrückt gehalten, erscheint auf dem Display die Meldung „POF“.

8.9. Entsperren der Tastatur

Die Tasten „Pfeil nach oben“ und „Pfeil nach unten“ 3 Sekunden lang drücken – auf dem Display erscheint die Meldung „Pon“

8.10. Dauermodus

Ist der Abtauvorgang nicht aktiv, kann der Dauermodus aktiviert werden, indem die Taste „Pfeil nach oben“ für 3 Sekunden gedrückt gehalten wird. Der Verdichter wird im Dauermodus in Betrieb gesetzt, bis der Sollwert des Parameters „Cct“ erreicht wird. Der Vorgang kann jederzeit unterbrochen werden, indem die Taste „Pfeil nach oben“ für 3 Sekunden gedrückt gehalten wird.

8.11. Alarmmeldungen

Meldung	Ursache
P1	Kammerfühler-Fehler
P2	Verdampferfühler-Fehler
HA	Hochtemperatur-Alarm
LA	Tieftemperatur-Alarm

9. REINIGUNG UND WARTUNG

Vorsicht: Vor Beginn jeglicher Wartungsarbeiten sollten Sie das Gerät von der Stromversorgungsquelle abschalten.

Reinigen Sie das Gerät mit Wasser und Spülmittel. Eine Reinigung mit Detergenzien wird nicht empfohlen. Die Kunststoffbauteile am Gerät können mit heißem Wasser bis max. 85°C gewaschen werden.

Bei täglicher Reinigung des Geräts vergessen Sie nicht, die Essensreste und klebrige Substanzen von der Dichtung zu entfernen, da Sie sonst die Dichtung völlig beschädigen können.

Das Lüftungsloch des Kompressors sollte regelmäßig gereinigt werden, da jegliche Verschmutzung eine ungehinderte Lüftung blockieren kann.

10. MASSNAHMEN IM FALL EINER SPANNUNGSSTÖRUNG

Wird das Gerät von der Stromversorgungsquelle abgeschaltet (sowohl wegen eines Stromausfalls als auch durch zufälliges Herausziehen des Steckers aus der Steckdose), trägt das Kontrollelement des Kompressors dazu bei, dass das wieder in Betrieb gesetzte Gerät nach aktuell eingestellter Temperatur funktionieren wird.

10.1. Inbetriebnahme des Geräts bei Überschreitung des Alarmtemperaturwertes

Der Kompressor wird in Betrieb unverzüglich nach dem Wiederanschalten des Geräts an die Stromversorgungsquelle gesetzt. Das Display wird eine Fehlermeldung „HH“ anzeigen, bis die eingestellte Temperatur erreicht wird. Dann wird eine aktuelle Temperatur im Innengerät angezeigt

10.2. Inbetriebnahme des Geräts bei Unterschreitung des Alarmtemperaturwertes

Der Kompressor wird in Betrieb nach Ablauf von 10 Minuten nach dem Wiederanschalten des Geräts an die Stromversorgungsquelle gesetzt. Das Display wird eine aktuelle Temperatur im Innengerät anzeigen, bis die eingestellte Temperatur erreicht wird

11. ENTSORGUNG VON ALTGERÄTEN

Diese Informationen beziehen sich auf eine ordnungsgemäße Vorgehensweise mit verbrauchten elektrischen und elektronischen Geräten

- **Altes, verbrauchtes Equipment sollte im Geschäft, wo das neue Gerät gekauft wird, zurückgelassen werden.** Jedes Geschäft ist dazu rechtlich verpflichtet, das alte Gerät kostenlos entgegenzunehmen, soweit ein neues Gerät derselben Art und in derselben Menge gekauft wird. Der Käufer ist lediglich dazu verpflichtet, das alte Gerät auf eigene Kosten zum Geschäft zu bringen.
- **Das alte Gerät sollte zu einem entsprechenden Sammelpunkt gebracht werden.** Informationen über die sich in Ihrer unmittelbaren Umgebung befindenden Punkte finden Sie auf der Internetseite oder Informationstafel Ihrer Gemeinde.
- **Elektrische und elektronische Geräte können auch an Servicestellen zurückgelassen werden.** Sollte eine Reparatur wirtschaftlich nicht nachvollziehbar oder technisch unmöglich sein, ist der Servicedienst dazu verpflichtet, das Gerät kostenlos entgegenzunehmen.
- **Sie können verbrauchte Geräte auch bequem von Zuhause aus übergeben.** Sollten Sie keine Zeit oder keine Möglichkeit haben, Ihr Gerät zum entsprechenden Sammelpunkt zu bringen, können Sie sich diesbezüglich an eine spezialisierte Dienstleistungsfirma wenden und die Abholung arrangieren.

Achtung! Verbrauchte Geräte dürfen nicht zusammen mit anderen Abfällen entsorgt werden. Dafür drohen hohe Geldstrafen.

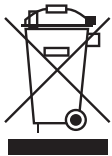

Das am Gerät angebrachte oder in den Geräteunterlagen auftretende Symbol bedeutet, dass nach dem Ablauf der Nutzungsdauer das Gerät nicht in den Hausabfall gehört. Aus diesem Grund muss es an einen Ort gebracht werden, wo es vorschriftsmäßig deponiert oder wiederverwertet wird.

12. GARANTIE

Unter Haftung des Verkäufers versteht man die Garantie- und Gewährleistungshaftung.

Die Schäden, die infolge von Verkalkung entstanden sind, unterliegen keiner Garantie. Keiner Garantie unterliegen auch Beschädigungen, die Folge der Witterungsverhältnisse wie Entladungen in der Atmosphäre, Wechsel von Versorgungsspannung, unsachgemäße Einstellung von Werten für die elektrische Versorgungsspannung, Stromversorgung an einer falschen Steckdose, mechanische, thermische, chemische Beschädigungen des Geräts und dadurch entstandene Mängel, sind.

Keinem Garantiewechsel unterliegen folgende Elemente: Glühbirnen, Gummielemente, die durch Wasserstein beschädigte Heizelemente, Schrauben und Elemente, die naturgemäß abgenutzt werden z.B.: Brenner, Gummidichtungen und jegliche mechanisch beschädigten Elemente.

Thank you for the purchase of our product. Please read this manual carefully before starting to operate the appliance. All rights reserved. No part of this manual may be reproduced by photocopy, printing or in any other way without prior consent from the manufacturer. Photographs and drawings are furnished by way of example and can vary from the purchased appliance.

NOTE: Keep the manual in a safe place accessible for the personnel.

The manufacturer reserves the right to change technical parameters of the appliance at any time without advance notice.

1. SAFETY INSTRUCTIONS

- Incorrect operation and improper use can result in serious damage to the appliance or personal injury.
- Use this appliance solely for its intended use as described in this manual.
- The manufacturer cannot be held liable for any damage caused by incorrect operation and improper use of the appliance.
- During operating keep the appliance and the plug away from water or other liquids. In case the appliance, as a result of carelessness, has been immersed in water or flooded by water immediately unplug the appliance from the wall socket and prior to further use contact a qualified technician for examination.
- Failure to observe instructions enclosed in this manual may result in the hazard of injury or death.
- Do not let unauthorized opening of the housing of the appliance.
- Do not insert any foreign objects into the housing of the appliance.
- Do not touch the plug and the power cord with damp hands.
- Regularly check the condition of the plug and the cord. If the power cord or the plug is damaged they should be replaced by the Authorized Technical Service personnel.
- In case the appliance is dropped or damaged in any other way before turning it on always contact the Authorized Technical Service for examination and repair.
- Any repairs and work on the appliance should be carried out solely by Authorized Technical Service, never by the end user as unauthorized tampering could prove highly dangerous for the user.
- Do not let the cord hang over or touch hot surfaces or sharp edges. Keep the cord away from naked fire. When disconnecting the appliance from the wall socket, pull on the plug, never on the cord.
- Do not let the cord (or extension cord) be inadvertently pulled on or tripped over.
- Check the operation of the appliance during usage.
- This appliance can be used by children in the age of eight and more or by persons with reduced physical, sensory or mental capabilities or lack of knowledge and experience in operating of the appliance, if they have been given supervision or instruction concerning use of the appliance in a safe way by a person responsible for their safety and they understand the hazards involved. Children should not play with the appliance. Children should not perform cleaning or maintenance of the appliance without supervision.
- Always switch off the appliance and unplug the power cord from the wall socket when the appliance is not in use and prior to cleaning operations. The disconnected plug should be sited in a visible place.
- **Warning:** The appliance's power will remain ON unless unplugged.
- Turn off the appliance before pulling the plug out of the wall socket.
- Never pull the appliance on the cord.
- It is prohibited to store any explosive substances such as aerosol / flammable gas cans in the appliance.
- **WARNING:** Do not block or cover any ventilation openings in the equipment casing or in the built-in structure.
- **WARNING:** Do not use mechanical or any other means to accelerate the defrosting process other than recommended by the manufacturer.
- **WARNING:** Protect the refrigeration system from damage.
- **WARNING:** Do not use any type of electrical equipment other than recommended by the manufacturer inside the food storage chamber.

2. DESCRIPTION AND INTENDED USE OF THE APPLIANCE

- the cooling cabinet is intended for short-term storage of pre-chilled food products.
- the freezing cabinet are intended for storage of pre-frozen food products
- the housing of the appliance is made of stainless steel
- forced air circulation
- digital controller with temperature display
- built-in key lock
- automatic defrosting

3. TECHNICAL SPECIFICATION

Model	880400	880401
Voltage (V/Hz)	230 / 50	
Power (W)	130	150
Temperature range (°C)	0 / +8	-10 / -18
Dimensions (WxDxH) (mm)	600x600x1850	600x600x1850
Climate class *	4	4
Weight (kg)	69	74

* 4 - to + 30 °C / relative humidity 55 %

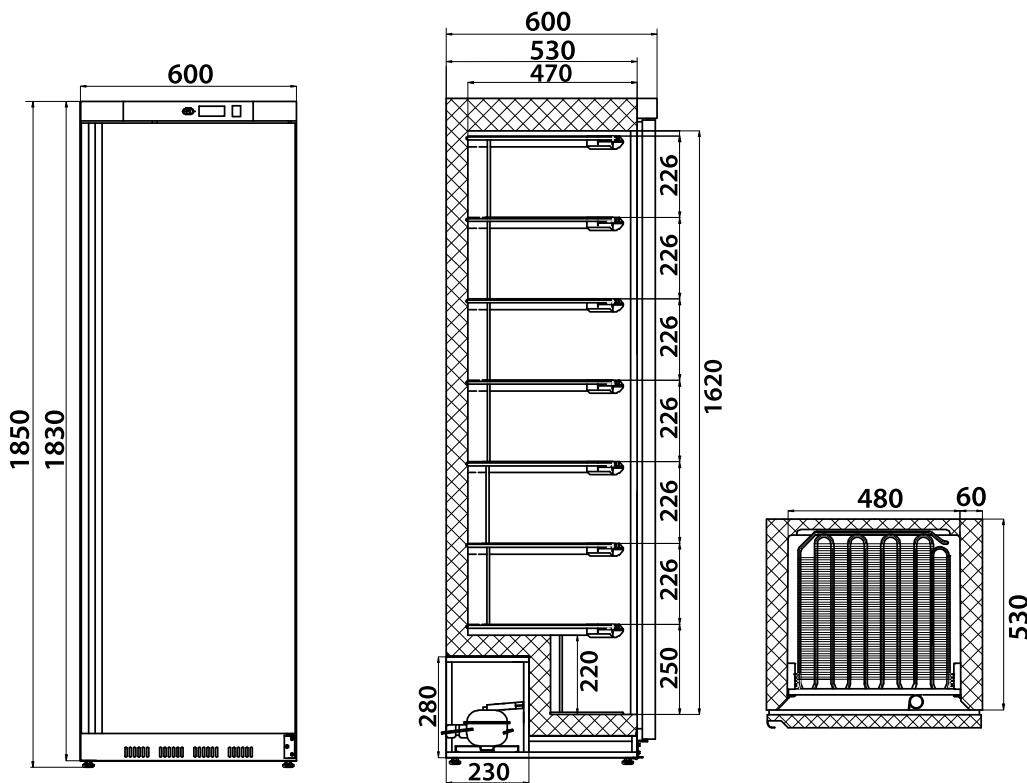

880400
880401



The device contains R290 or R600a coolant - natural, ecological, flammable gas.

Take special care when transporting and installing the device to avoid damaging the cooling circuit.

If a leak is revealed, refrain from using devices/items that could cause sparks or fire and ventilate the room. To avoid the formation of a flammable gas mixture in the event of a leak from the refrigeration system, install the device in a room with area of 1m³ per every 8 g of the coolant. The amount of coolant is given in „TECHNICAL DATA/PRODUCT CARD” and on the nameplate.

4. PRODUCT CARD

Model	880400	880401
Intended use	storage	storage
Operating temperature	cooling	cooling
Category	vertical	vertical
Refrigerants:	R600a, GWP=3	R600a, GWP=3
Parameter	Value	
Annual energy consumption AEC (kWh)	478	894
Coefficient of energetic efficiency EEI	46.14	32.60
Net capacity V _N (L)	265	258
(where applicable)		
Refrigeration capacity V _{NRef} (L)	265	0
Freezing capacity V _{NFz} (L)	0	258
Amount of refrigerant (kg)	0.075	0.09

5. TRANSPORT AND STORAGE

The appliance is protected with a protective film, placed on a wooden pallet, packed in a cardboard box and secured with stripes.

- packaged appliance should be stored in a covered warehouse at an ambient temperature of 0 °C / + 55 °C and humidity of 30 - 95 %;
- it is forbidden to stack appliances;
- read the data on the appliance rating plate. In case of damage or loss of the rating plate it should be replaced immediately;
- do not unscrew the safety guards;
- after unpacking the appliance, carefully remove the protective film and other elements protecting the appliance during transport;
- while lifting the appliance with a lift, position the lift on the outside of the frame;
- transport the appliance and store it exclusively in a vertical position. Never place the appliance on its side or upside down, because it can damage the cooling system (not subject to warranty repair);
- after transporting or moving the appliance wait 2 hours before starting it;

- do not place the appliance in the vicinity of flammable products, outdoors or in a place subject to direct sunlight exposure.

6. INSTALLATION

6.1. Positioning of the appliance

The appliance should be placed in a dry, adequately ventilated room. In order to ensure proper work do not place the appliance near a heat source and do not expose it to direct sunlight. The optimal temperature range in the room in which the appliance operates is between: + 16 °C and + 35 °C.

If you install the appliance in a room with high humidity level, you may need to buy an additional tray for condensed water. Avoid placing the appliance in rooms with a high chlorine and acids content in the air (e.g. at a pool), as this may cause corrosion of the surface made of stainless steel.

The cooling cabinet is prepared to be positioned at a wall as a free standing appliance.

Important: The cooling cabinet should be installed in a place with proper ventilation ensuring free air circulation around the appliance. The correct distance from the rear panel of the appliance to a wall is ensured by special elements placed at the back of the cabinet. Do not place the appliance in the vicinity of flammable products, in the open air or in a place exposed to direct sunlight.

The rubber bumpers must be screwed into the back of the unit as shown. Failure to do so will void the warranty and may cause compressor failure

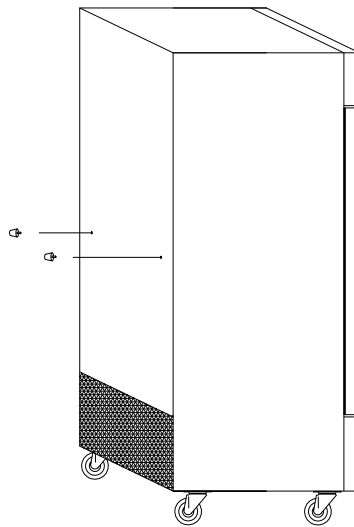

6.2. Electrical connection

The appliance should be connected to an AC power source.

Before connecting the appliance to the mains, make sure that the voltage and frequency values given on the rating plate of the appliance correspond with the voltage and frequency values at the place of installation.

The electrical outlet should be properly earthed and equipped with a differential current protection device in accordance with legal provisions in force.

7. CONTROL PANEL OPTION 1



Description:



Indicator light	Symbol	Status	Meaning
Settings indicator light	SET	The light is on	Parameter setting
		The light is off	Measurement and control
		The light flashes	Checking parameters, entering a password
Refrigeration indicator light	❄️	The light is on	Refrigeration
		The light is off	Refrigeration stopped
		The light flashes	Refrigeration delay enabled

Indicator light	Symbol	Status	Meaning
Defrosting indicator light		The light is on	Defrosting
		The light is off	Defrosting stopped

7.1. Description of parameters

Code	Function	Setting range	Default value	Unit
F01	Menu password	00-99 00: buttons lock function deleting	55	NO
F02	Setting temperature value	-40 ~+50	2	°C
F03	Setting temperature difference	1 – 15	4	°C
F04	Compressor activation time delay	1 – 15	3	min.
F05	Interior temperature calibration	-5 ~ +5	0	°C
F06	Maximum defrosting time	1 – 60	20	min.
F07	Defrosting cycle	1 – 30 units	12	1 unit = 30 min.
F08	Defrosting termination temperature	-20 ~+30	7	°C
F09	Evaporator sensor activation or no activation	00: not active 01: active	1	NO



7.2. Buttons functions

Buttons	Function
SET	Press to enter the password; Setting parameters mode; Changing between the menu and the parameter mode.
	Press to check the value of the set temperature; Selection of the menu functions; Changing the setting of parameters and a password.
	Press to check the value of the evaporator sensor; Selection of the menu functions; Changing the setting of parameters and a password.
	Exit from the parameter setting mode; Manual activation or stopping of defrosting.

Temperature measurement and control mode

- Press the „SET” button and hold it for 3 seconds.

In case the keypad password has been set to „0”, the settings indicator light is on, the display shows „F1” code from the menu, there is no password confirmation and you should directly enter the menu mode to set the parameter.



If the keypad password has not been set to „0”, the indicator light flashes and the display shows „00”, press the „” and „”, buttons to enter the password, then press the „SET” button to



confirm the password. If the password is correct, the system will go to the settings menu. If the password is not correct the settings indicator light will go off and the system will return to the normal temperature measurement and control mode.

Checking parameter settings:

Push the button „”. The settings indicator light „SET” starts to flash and the display shows the set temperature value.

Push the button „”. The settings indicator light „SET” starts to flash and the display shows the temperature value of the evaporator sensor.

After entering the settings menu, press the „” button and the „”, button to select the desired menu function (from F01 to F09).

After selecting the desired menu function, press the „SET” button to set the parameter value, press the „” and „” „” and select the desired value of the parameter, then press the „SET” button again to return to the function selection from the menu.

In the settings selection mode, press the „” button or do not press any buttons for 30 seconds, the system will save

the set parameters values and exit the parameters setting mode.

Press the „” button and hold it for 3 seconds to manually activate or terminate defrosting.

7.3. Compressor operation and defrost function control

- Compressor

The compressor will be activated when the time of its activation delay expires if the temperature sensor indicates that the temperature is higher than „set temperature value + temperature difference value „.

The compressor will stop working when the temperature sensor detects that the temperature is lower than the set temperature value.

- Defrosting:

The system will start defrosting in accordance with the defrosting cycle set or when manual defrosting is activated.

If the evaporator sensor has been activated and the temperature detected by the evaporator sensor is higher than the temperature of the defrosting termination, it is not possible to activate the defrosting function manually.

Defrosting will be terminated when the temperature detected by the evaporator sensor reaches the value equal to the set value of the defrosting termination temperature or when the set defrosting time has elapsed or when the defrosting has been turned off manually.

If the evaporator sensor has not been activated or if an error occurs, defrosting will be interrupted when the set defrosting time elapses or the defrosting is turned off manually.

7.4. Error messages

Message	Cause	Solution
E1	Chamber sensor error	Contact the Technical Service to replace the chamber sensor. After the fault has been repaired the system will again calculate the compressor activation delay time.
E2	Evaporator sensor error The temperature of defrosting termination is incorrect	Contact the Technical Service to replace the evaporator sensor.

8. CONTROL PANEL OPTION 2



Button	Function
SET	Used to display the setting, in the programming cycle is used to select the parameter or confirm the operation.
Arrow up	With this arrow you can display the last alarm, in the programming cycle, you can scroll through the parameters or increase the displayed value.
Arrow down	The arrow turned down is used to display the last alarm, during the programming cycle, to scroll through the parameters, or to decrease the displayed setting.
DEF	This button is used to manually start the defrosting process.
Combinations of buttons	
	Used to lock and unlock the keyboard.
	Used to enter the programming mode.
	Return to display the temperature in the chamber.

8.1. Description of indicator lightsuy7uhjy

	On	The compressor is on.
	Flashes	The programming mode has been activated.
	On	The defrosting has been activated.

	Flashes	Programming mode, dripping in progress.
°F °C	On	Fahrenheit degrees Celsius degrees

8.2. How to check the duration of the alarm and the minimum and maximum temperature

If an alarm symbol appears on the display, to see the type of alarm, min (max) temperature, the duration of the alarm, proceed as follows

1. Press the arrow up or arrow down button
2. The display will show the following message „HAL” for high temperature alarm, „LAL” for low temperature alarm. Then „tIM” (time) displays the duration of the alarm in minutes
3. The next step is to return to the temperature display



8.3. Deleting constantly occurring saved alarm

1. Press down the SET button and hold it for more than 3 seconds, in the meantime the saved alarm is displayed (the display will show rSt message);
2. To confirm the operation, „rSt” message will start flashing and the normal temperature will be displayed

8.4. How to check the settings

Press the „SET” button and immediately release it, the display will show the settings. After pressing and releasing the „SET” button or hold it down for 5 seconds to display the values of the sensor again.

8.5. How to change the settings

1. Press the „SET” button and hold it down for more than 2 seconds to change the values;
2. The value of the settings will be displayed and the LED indicator light will start flashing
3. To change the settings, press  or  and hold it down for 10 seconds
4. To save the new settings, press the „SET” button and hold it down for 10 seconds.

8.6. Starting manual defrosting

To start manual defrosting process, press the „SET” button and hold it down for 2 seconds, that will activate the defrost process.

8.7. Changing of parameters value

To change the parameters values, proceed as follows:

1. Enter the programming mode by pressing the SET button and the arrow down button and holding them down for 3 seconds and the „SET” button will start flashing;
2. Select the parameter
3. Press the „SET” button to display the values
4. Use the up or down arrows to change the settings;
5. Press the „SET” button to save the new parameters;
6. To exit, press the SET + arrow up buttons or wait for 15 seconds without pressing any buttons.

8.8. Locking of the keyboard

1. Press the buttons arrow up and arrow down and hold them down for 3 seconds.
2. The POF message will appear on the display and the keyboard will be locked. Only information about maximum and minimum temperature can be displayed in this mode.
3. If any button is pressed and held down for 3 seconds POF message will be displayed.

8.9. Unlocking of the keyboard

Press the up and down arrow buttons and hold them down for 3 seconds until you see the „Pon”. message.

8.10. Continuous mode

If the defrosting process is not enabled, the continuous mode can be activated by pressing and holding down the arrow up button for 3 seconds. The compressor will start operating in continuous mode until the Cct parameter setting is reached. This process can be terminated before it ends by using the arrow up button and holding it down for 3 seconds.

8.11. Alarms

Message	Cause
P1	Chamber sensor error
P2	Evaporator sensor error
HA	Maximum temperature reached
LA	Minimum temperature alarm

9. CLEANING AND MAINTENANCE

Note: Before starting any maintenance procedure, always disconnect the appliance from the power supply.

The appliance should be washed with water and dishwashing liquid. It is not recommended to clean the appliance with

detergents, because they can damage the walls of the cabinet. Plastic parts of the appliance can be washed with water at the maximum temperature of 85 °C.

During daily cleaning of the appliance, remember to thoroughly clean the gasket from crumbs and sticky substances, because they can damage it.

The ventilation grate of the compressor (located on the back of the appliance) should be cleaned regularly, as dirt and dust may block free air circulation.

10. PROCEDURE IN THE EVENT OF POWER FAILURE

In case the appliance is disconnected from the power supply (both due to a failure or due to accidental removing of the plug from the electric socket), the element controlling the work of the compressor will cause that the restarted appliance will operate according to the current temperature control knob setting.

10.1. Starting the appliance in case the temperature has gone beyond the alarm value

The compressor starts working immediately after reconnecting the appliance to the power supply.

The display will be showing the „HH” alarm message until the set temperature is reached. Then the value of the current temperature inside the appliance will be displayed.

10.2. Starting the appliance in case the temperature has gone below the alarm value

The compressor starts working 10 minutes after connecting the appliance to the power supply.

The display shows the current temperature value inside the appliance until the value set by the temperature control knob will be reached.

11. DISPOSAL OF THE OLD APPLIANCE

Information for users on the rules concerning proper disposal of electrical and electronic equipment at the end of its life.

- **Leave your old equipment in the shop where you purchase a new appliance.** Each store is obliged to accept old equipment free of charge if you buy there the new equipment of the same type and in the same quantity. The only condition is to deliver the old equipment to the store at your expense.
- **Dispose of your old equipment at a collection point.** Information about the location of the nearest collection point can be found on the local website or the notice board of the municipal office.
- **Leave the equipment at a service point.** If the repair of the equipment is unprofitable or impossible for technical reasons, the service is obliged to accept this appliance free of charge.
- **Return the used equipment at the end of its life without leaving your home.** If you do not have the time or ability to deliver your equipment to the collection point, you can use the services of specialized companies.
- **Remember! Do not dispose of used equipment together with regular waste.**

An illegal or incorrect disposal of the product will lead to high penalties being imposed.



The symbol of a crossed-out rubbish bin on the product, its packaging or its instruction manual means that at the end of its life the product must not be disposed of with regular waste. The user is obliged to deliver their used equipment to a designated collection point for proper processing.

12. GUARANTEE

The dealer of the appliance is liable under the guarantee.

The guarantee does not cover any damage resulting from the build-up of limescale inside the appliance. The guarantee also does not cover: damage caused by external forces such as atmospheric discharge, voltage change, incorrect setting of electrical voltage, power supply from unsuitable power outlet, any mechanical, thermal, chemical damage and defects resulting from them.

Furthermore, the guarantee does not cover the replacement of exhaustible parts, namely: light bulbs, rubber elements, heating elements damaged by limescale, glass and other elements that are exposed to any form of wear or usage, for example; burners, rubber units as well as any breakdowns or mechanical damage of the appliance elements caused by incorrect storage, transport, maintenance, installation or operation.



Stalgast Sp. z o.o.
ul. Ostrobramska 75C, lokal 6.02,
04-175 Warszawa
tel.: 22 517 15 75 fax: 22 517 15 77
www.stalgast.com email: stalghost@stalghost.com

• DE •
STALGAST GmbH
Mary-Somerville-Str. 6,
28359 Bremen;
Tel.: +49 421 9898066-1
stalghost@stalghost.de
www.stalgast.de

• EN •
Tel.: +48 22 509 30 77
export@stalghost.com
www.stalgast.eu

• FR • ES •
Tel.: +48 22 509 30 55
export@stalghost.com
www.stalgast.eu