

Laundry Combo

Instrukcja obsługi

WD18DB8995**

SAMSUNG

Spis treści

Informacje na temat bezpieczeństwa	4
Co należy wiedzieć o zasadach bezpieczeństwa	4
Ważne symbole dotyczące bezpieczeństwa	4
Ważne zasady bezpieczeństwa	5
Krytyczne ostrzeżenia dotyczące instalacji	8
Przestrogi dotyczące instalacji	10
Krytyczne ostrzeżenia dotyczące użytkowania	10
Przestrogi dotyczące użytkowania	12
Krytyczne ostrzeżenia dotyczące czyszczenia	16
Zapobieganie narażeniu na działanie ujemnych temperatur	16
Instrukcje dotyczące symbolu WEEE	17
INFORMACJE ZGODNIE Z ART. 13 USTAWY nr123/2023 (dotyczy tylko Włoch)	18
Instalacja	19
Zawartość zestawu	19
Wymagania instalacyjne	22
Instalacja krok po kroku	24
Przed rozpoczęciem	31
Konfiguracja początkowa	31
Uruchomienie kalibracji (zalecane)	31
Wskazówki dotyczące prania	32
Zalecenia dotyczące detergentu	34
Wskazówki dotyczące szuflady detergentów	35
Obsługa	41
Panel LCD	41
Ustawianie programu	44
Omówienie programów	45
Ustawienia	49
Funkcje specjalne	57
SmartThings	58
Informacja dotycząca oprogramowania typu Open Source	60

Konserwacja	62
Konserwacja produktu	62
Autoczyszcz.+	63
Autosuszenie	64
Awaryjne odprowadzanie wody	65
Czyszczenie	67
Odmrażanie pralki	77
Konserwacja na wypadek dłuższego czasu nieużywania	77
Rozwiązywanie problemów	78
Lista kontrolna	78
Kody informacyjne	84
Specyfikacja	86
Tabela sposobów pielęgnacji tkanin	86
Ochrona środowiska	87
Zużycie energii w trybie gotowości	88
Środki ostrożności dotyczące czynnika chłodniczego	88
Gwarancja na części zamienne	88
Arkusze danych technicznych	89
Dane kontaktowe	91
PYTANIA LUB UWAGI?	91

Informacje na temat bezpieczeństwa

Gratulujemy zakupu nowego urządzenia Laundry Combo firmy Samsung. Niniejsza instrukcja zawiera istotne informacje dotyczące instalacji, użytkowania i konserwacji urządzenia. Prosimy o zapoznanie się z treścią niniejszej instrukcji, aby móc w pełni korzystać z licznych zalet i funkcji urządzenia Laundry Combo.

Co należy wiedzieć o zasadach bezpieczeństwa

Prosimy o dokładne zapoznanie się z niniejszą instrukcją. Pozwoli to na bezpieczną i efektywną obsługę licznych funkcji nowego urządzenia. Należy ją przechowywać tak, aby w razie konieczności móc z niej skorzystać. Urządzenia należy używać wyłącznie zgodnie z jego przeznaczeniem opisanym w niniejszej instrukcji obsługi.

Ostrzeżenia i ważne zasady bezpieczeństwa zawarte w tej instrukcji nie obejmują wszystkich warunków i sytuacji, z którymi może zetknąć się użytkownik. Podczas instalacji, konserwacji i obsługi urządzenia Laundry Combo należy zachować ostrożność, uwagę i zdrowy rozsądek.

Ponieważ niniejsza instrukcja obsługi dotyczy różnych modeli, funkcje zakupionego urządzenia Laundry Combo się nieznacznie różnią od opisanych tutaj. Ponadto nie wszystkie oznaczenia i ostrzeżenia mogą mieć zastosowanie. W przypadku pytań lub wątpliwości, należy skontaktować się z najbliższym serwisem albo uzyskać pomoc i informacje na stronie www.samsung.com.

Ważne symbole dotyczące bezpieczeństwa

Znaczenie symboli używanych w tej instrukcji obsługi:

OSTRZEŻENIE

Zagrożenia lub niebezpieczne czynności, które mogą prowadzić do **poważnych obrażeń, śmierci i/lub uszkodzenia mienia**.

PRZESTROGA

Zagrożenia lub niebezpieczne czynności, które mogą prowadzić do **obrażeń i/lub uszkodzenia mienia**.

Zapoznaj się z instrukcją

Po przeczytaniu niniejszej instrukcji należy zachować ją na przyszłość.

Przed rozpoczęciem korzystania z urządzenia należy przeczytać wszystkie informacje zawarte w instrukcji obsługi.

UWAGA

Ryzyko obrażeń ciała lub uszkodzenia mienia.

Powyższe ostrzeżenia mają za zadanie zapobiec obrażeniom użytkownika i innych osób.

Należy ich bezwzględnie przestrzegać.

Jak w przypadku każdego innego urządzenia zasilanego prądem elektrycznym i zawierającego części ruchome istnieją potencjalne zagrożenia związane z użytkowaniem. Aby zapewnić bezpieczeństwo podczas korzystania z urządzenia, należy zaznajomić się z zasadami jego działania i zachować ostrożność.

Ważne zasady bezpieczeństwa

Aby zmniejszyć ryzyko pożaru, porażenia prądem lub obrażeń ciała, podczas korzystania z urządzenia należy przestrzegać podstawowych środków ostrożności, między innymi opisanych poniżej.

1. Osoby o ograniczonej sprawności fizycznej, sensorycznej lub umysłowej, bądź o niedostatecznym doświadczeniu i wiedzy (np. dzieci) nie powinny korzystać z urządzenia bez nadzoru lub przeszkolenia w zakresie obsługi przez inną osobę odpowiedzialną za ich bezpieczeństwo.
2. **Dotyczy użytkowania w Europie:** Urządzenie mogą obsługiwać dzieci od lat 8 i osoby o ograniczonej sprawności fizycznej, sensorycznej lub umysłowej bądź o niedostatecznym doświadczeniu i wiedzy pod odpowiednim nadzorem lub po uprzednim przeszkoleniu w zakresie bezpiecznej obsługi urządzenia i wyjaśnieniu ryzyka związanego z niewłaściwym korzystaniem z urządzenia. Dzieciom nie wolno bawić się urządzeniem. Dzieci nie mogą samodzielnie czyścić urządzenia ani zajmować się jego konserwacją.
3. Nie wolno dopuścić, aby dzieci bawiły się urządzeniem.
4. Ze względów bezpieczeństwa uszkodzony przewód zasilający musi zostać wymieniony przez producenta, w autoryzowanym serwisie lub przez wykwalifikowaną osobę.
5. **PRZESTROGA:** Ze względów bezpieczeństwa w przypadku niezamierzonego zresetowania przerywaczy termicznych nie należy podłączać urządzenia za pomocą zewnętrznego włącznika (np. włącznika czasowego) ani podłączać do obwodu, który jest regularnie włączany i wyłączany przez urządzenie zasilające.

Informacje na temat bezpieczeństwa

6. Należy użyć nowych przyłączy, które zostały dostarczone z produktem. Nie wolno używać starych przyłączy.
7. To urządzenie jest przeznaczone wyłącznie do użytku w gospodarstwie domowym i nie nadaje się do zastosowań w takich miejscach jak:
 - kuchnia dla personelu w sklepie, biurze lub innym miejscu pracy;
 - gospodarstwa rolne;
 - hotele, motele i inne pomieszczenia mieszkalne (do użytku przez klientów);
 - placówki oferujące zakwaterowanie;
 - pomieszczenia przeznaczone do użytku zbiorowego w blokach mieszkalnych lub pralniach.
8. Urządzenia, w których otwory wentylacyjne znajdują się w podstawie, należy ustawiać tak, aby dywan nie blokował otworów.
9. **Dotyczy użytkowania w Europie:** Dzieci poniżej 3 roku życia nie powinny przebywać w pobliżu urządzenia, chyba że znajdują się pod stałą opieką.

UWAGA

Punkty od 10 do końca listy mają zastosowanie wyłącznie do modeli z funkcją suszenia.

10. Nie należy używać suszarki, jeśli podczas prania zastosowano przemysłowe środki chemiczne.
11. Należy regularnie czyścić filtr wyłapujący włókna (zależnie od wyposażenia).

-
12. Nie wolno dopuszczać, aby strzępki tkanin i włókna gromadziły się wokół suszarki. (Nie dotyczy urządzeń, których otwory wentylacyjne wychodzą na zewnątrz budynku).
 13. W przypadku urządzeń, które działają na paliwo lub wykorzystują otwarty ogień, aby uniknąć filtrowania gazów z urządzenia z powrotem do pomieszczenia, należy zapewnić odpowiednią wentylację.
 14. Nie wolno suszyć nieupranych rzeczy.
 15. Rzeczy zabrudzone takimi substancjami, jak olej spożywczy, aceton, alkohol, benzyna, nafta, odplamiacze, terpentyna, woski i środki do usuwania wosku należy przed suszeniem w suszarce wyprać w gorącej wodzie z dodatkową ilością detergentu.
 16. W suszarce nie należy suszyć rzeczy z gumy piankowej (pianki lateksowej), czepków prysznicowych, tkanin wodoodpornych i podgumowanych oraz poduszek wypełnionych wkładem z gumy piankowej.
 17. Środki zmiękczające do tkanin lub inne tego rodzaju preparaty należy stosować zgodnie z instrukcjami ich producentów.
 18. Końcowa część cyklu suszenia odbywa się w niższej temperaturze (cykl chłodzenia). Dzięki temu rzeczy w suszarce mają temperaturę gwarantującą, że nie dojdzie do ich zniszczenia.
 19. Należy usunąć z kieszeni wszystkie przedmioty (np. zapalniczki i zapalniczki).
 20. **OSTRZEŻENIE:** Nie wolno wyłączać suszarki przed zakończeniem cyklu suszenia, chyba że wszystkie ubrania zostaną szybko wyjęte i rozłożone tak, aby doszło do rozproszenia ciepła.

Informacje na temat bezpieczeństwa

21. **OSTRZEŻENIE:** Urządzenia nie należy podłączać za pomocą zewnętrznego włącznika (np. włącznika czasowego) ani podłączać do obwodu, który jest regularnie włączany i wyłączany przez urządzenie zasilające.
22. Rury spalinowej używanej do odprowadzania spalin z urządzeń działających na gaz lub paliwo nie można używać do odprowadzania powietrza.
23. Urządzenia nie wolno umieszczać za zamykanymi drzwiami ani drzwiami przesuwными lub wyposażonymi w zawiasy od strony przeciwnej w stosunku do zawiasów suszarki, jeśli uniemożliwia to całkowite otwarcie drzwiczek suszarki.

Krytyczne ostrzeżenia dotyczące instalacji

OSTRZEŻENIE

Instalacja urządzenia musi zostać wykonana przez wykwalifikowanego technika lub pracownika serwisu.

- W przeciwnym razie może dojść do porażenia prądem, pożaru, wybuchu, problemów z urządzeniem lub obrażeń ciała.

Urządzenie jest ciężkie, dlatego należy zachować ostrożność przy jego podnoszeniu.

Przewód zasilający należy podłączyć do gniazdka ściennego zgodnego z lokalną specyfikacją elektryczną. Gniazdko powinno być używane tylko z tym urządzeniem. Nie wolno używać przedłużacza.

- Współdzielenie gniazdka ściennego z innymi urządzeniami za pomocą listwy zasilającej lub przedłużacza przewodu zasilającego może spowodować porażenie prądem lub pożar.
- Należy sprawdzić, czy napięcie, częstotliwość i natężenie prądu są zgodne ze specyfikacją produktu.
W przeciwnym razie może dojść do porażenia prądem lub pożaru.

Z bolców wtyczki zasilania należy regularnie usuwać suchą szmatką wszystkie obce substancje (takie jak kurz czy woda).

- Wtyczkę należy odłączyć i przetrzeć ją suchą szmatką.
- W przeciwnym razie może dojść do porażenia prądem lub pożaru.

Wtyczkę należy włożyć do gniazdka ściennego w taki sposób, aby przewód był skierowany do podłogi.

- Podłączenie wtyczki do gniazdka w przeciwnym kierunku może uszkodzić kable elektryczne w przewodzie i spowodować porażenie prądem lub pożar.

Opakowania należy przechowywać w miejscu niedostępnym dla dzieci, ponieważ mogą być dla nich niebezpieczne.

- Nałożenie przez dziecko worka na głowę może doprowadzić do uduszenia.

W przypadku uszkodzenia urządzenia, wtyczki lub przewodu zasilającego należy skontaktować się z najbliższym centrum serwisowym.

Urządzenie wymaga właściwego uziemienia.

Nie wolno uziemiać urządzenia do rury gazowej, rury wodociągowej z tworzyw sztucznych ani linii telefonicznej.

- Nieprzestrzeganie tego zalecenia może spowodować porażenie prądem, pożar, wybuch lub problemy z urządzeniem.
- Nigdy nie należy podłączać przewodu zasilającego do gniazdka, które nie jest prawidłowo uziemione. Zawsze należy sprawdzić, czy uziemienie jest zgodne z przepisami lokalnymi i krajowymi.

Nie wolno instalować urządzenia w pobliżu grzejników ani materiałów łatwopalnych.

Nie wolno instalować urządzenia w miejscach wilgotnych, zattuszczonych lub zakurzonych ani w miejscach wystawionych na bezpośrednie działanie promieni słonecznych lub wody (deszczu).

Nie wolno instalować urządzenia w miejscu, gdzie będzie ono narażone na działanie niskich temperatur.

- Niska temperatura (np. mróz) może spowodować pęknięcie rur.

Nie wolno umieszczać urządzenia w miejscu, w którym może ulatniać się gaz.

- Nieprzestrzeganie tego zalecenia może spowodować porażenie prądem lub pożar.

Nie należy instalować ani używać urządzenia tak, aby było narażone na czynniki zewnętrzne.

Nie wolno używać transformatora prądu.

- Nieprzestrzeganie tego zalecenia może spowodować porażenie prądem lub pożar.

Nie wolno używać uszkodzonych wtyczek, przewodów zasilających lub poluzowanych gniazdek ściennych.

- Nieprzestrzeganie tego zalecenia może spowodować porażenie prądem lub pożar.

Nie wolno naciągać ani nadmiernie zginać przewodu zasilającego.

Nie wolno skręcać ani wiązać przewodu zasilającego.

Nie wolno zawieszать przewodu zasilającego na metalowych przedmiotach, kłaść na nim ciężkich przedmiotów, wsuwać go między przedmioty ani wpychać go za urządzenie.

- Nieprzestrzeganie tego zalecenia może spowodować porażenie prądem lub pożar.

Nie wolno odłączać urządzenia od gniazdka, ciągnąc za przewód zasilający.

- Przewód zasilający należy odłączać, przytrzymując go za wtyczkę.
- W przeciwnym razie może dojść do porażenia prądem lub pożaru.

Urządzenie powinno zostać ustawione w pobliżu źródła zasilania, doptywu wody i rur odpływowych.

W przypadku naprawy dokonanej przez nieupoważnionego serwisanta, użytkownika lub w przypadku nieprofesjonalnej naprawy urządzenia firma Samsung nie odpowiada za żadne uszkodzenia produktu, obrażenia ciała lub inne problemy związane z bezpieczeństwem produktu wynikające z próby jego naprawy bez uwzględnienia podanych instrukcji naprawy i konserwacji. Wszelkie uszkodzenia produktu wynikające z próby jego naprawy przez dowolną osobę niebędącą certyfikowanym serwisantem firmy Samsung nie będą objęte gwarancją.

Informacje na temat bezpieczeństwa

Przestrogi dotyczące instalacji

PRZESTROGA

Urządzenie należy umieścić na solidnym i równym podłożu, które utrzyma jego wagę.

- W przeciwnym razie może dojść do nadmiernych wibracji, przesuwania się lub hałaśliwej pracy urządzenia oraz innych problemów.

Krytyczne ostrzeżenia dotyczące użytkowania

OSTRZEŻENIE

W przypadku zalania urządzenia należy natychmiast zamknąć dopływ wody, wyłączyć zasilanie i skontaktować się z najbliższym centrum serwisowym.

- Nie wolno dotykać wtyczki ani przewodu zasilającego mokrymi rękami.
- W przeciwnym razie może dojść do porażenia prądem.

Gdy z urządzenia dobiegają nietypowe odgłosy, czuć dziwny zapach, spaleniznę lub wydobywa się dym, należy natychmiast odłączyć przewód zasilający od gniazdka i skontaktować się z najbliższym centrum serwisowym.

- W przeciwnym razie może dojść do porażenia prądem lub pożaru.

W przypadku wycieku gazu (np. propanu, LP itp.) należy natychmiast przewietrzyć pomieszczenie i unikać dotykania wtyczki. Nie wolno dotykać urządzenia ani przewodu zasilającego.

- Nie wolno używać wentylatora.
- Iskra może spowodować wybuch lub pożar.

Przed użyciem urządzenia należy usunąć wszystkie dźwignie drzwiczek.

- Dziecko uwięzione wewnątrz urządzenia może się udusić.

Przed użyciem urządzenia Laundry Combo należy usunąć elementy opakowania (gąbki, styropian) przymocowane do spodu.

Nie wolno prać materiałów zanieczyszczonych benzyną, naftą, benzenem, rozcieńczalnikiem do farb, alkoholem lub innymi substancjami łatwopalnymi i wybuchowymi.

- Nieprzestrzeżenie tego zalecenia może spowodować porażenie prądem, pożar lub wybuch.

Nie wolno otwierać drzwiczek na siłę podczas pracy.

- Woda wypływająca z urządzenia Laundry Combo może spowodować oparzenia lub sprawić, że podłoga stanie się śliska. Nieprzestrzeżenie tego zalecenia może spowodować obrażenia ciała.
- Otwarcie drzwiczek na siłę może spowodować uszkodzenie urządzenia lub obrażenia ciała.

Nie wolno siadać na urządzeniu ani opierać się o jego drzwiczki.

- Urządzenie może się przewrócić, powodując poważne obrażenia.

Pranie można suszyć tylko po jego odwirowaniu w pralce.

Nie wolno suszyć prania zanieczyszczonego materiałami łatwopalnymi, takimi jak benzyna, nafta, benzen, rozcieńczalnik, alkohol itp.

- Nieprzestrzeżenie tego zalecenia może spowodować porażenie prądem, pożar lub wybuch.

Nie wolno dotykać wtyczki ani przewodu zasilającego mokrymi rękami.

- Nieprzestrzeganie tego zalecenia może spowodować porażenie prądem.

Nie wolno wyłączać urządzenia przez odłączenie przewodu zasilającego podczas pracy.

- Ponowne podłączenie przewodu do gniazdka ściennego może wywołać iskrę i spowodować porażenie prądem lub pożar.

Nie wolno pozwalać dzieciom na wchodzenie do urządzenia lub wspinięcie się na nie.

- Nieprzestrzeganie tego zalecenia może spowodować porażenie prądem, oparzenia lub obrażenia ciała.

Nie wolno wkładać rąk ani metalowych przedmiotów pod urządzenie, podczas jego pracy.

- Nieprzestrzeganie tego zalecenia może spowodować obrażenia ciała.

Nie wolno odłączać urządzenia od gniazdka, ciągnąc za przewód zasilający. Zawsze należy mocno chwycić wtyczkę i wyciągnąć ją z gniazdka.

- Uszkodzenie przewodu zasilającego może spowodować spięcie, pożar i/lub porażenie prądem.

Nie wolno próbować samodzielnie naprawiać, demontować ani modyfikować urządzenia.

- Nie wolno stosować bezpieczników innych niż standardowe (np. miedzianych, z drutu stalowego itp.).
- W razie konieczności naprawy lub ponownej instalacji urządzenia należy skontaktować się z najbliższym centrum serwisowym.
- W przeciwnym razie może dojść do porażenia prądem, pożaru, problemów z urządzeniem lub obrażeń ciała.

Gdy wąż doprowadzający wodę z kranu poluzuje się i zaleje urządzenie, należy odłączyć przewód zasilający od gniazdka.

- W przeciwnym razie może dojść do porażenia prądem lub pożaru.

Gdy urządzenie nie jest używane przez dłuższy czas lub gdy trwa burza, należy odłączyć przewód zasilający od gniazdka.

- W przeciwnym razie może dojść do porażenia prądem lub pożaru.

Jeśli do wnętrza urządzenia dostanie się obca substancja, należy odłączyć przewód zasilający od gniazdka i skontaktować się z najbliższym punktem obsługi klienta firmy Samsung.

- Nieprzestrzeganie tego zalecenia może spowodować porażenie prądem lub pożar.

Zwierzęta należy trzymać z dala od urządzenia Laundry Combo, aby nie gryzły żadnych jego części, gdyż może to spowodować porażenie prądem, pożar lub obrażenia ciała.

Informacje na temat bezpieczeństwa

Przestrogi dotyczące użytkowania

PRZESTROGA

Jeżeli urządzenie Laundry Combo jest zanieczyszczone przez substancje obce, takie jak detergenty, kurz, resztki pożywienia itp., należy odłączyć przewód zasilający od gniazdka i wyczyścić urządzenie Laundry Combo wilgotną, miękką ściereczką.

- W przeciwnym razie może dojść do odbarwień, odkształceń, zniszczeń lub powstawania rdzy.

Pod wpływem silnego uderzenia części szklane mogą pęknąć. Należy zachować ostrożność podczas używania urządzenia Laundry Combo.

- Pęknięte szkło może spowodować obrażenia.

Po długim okresie nieużywania pralki, po przerwie w dostawie wody lub po ponownym podłączeniu węża doprowadzającego wodę kran należy otwierać powoli.

- Ciśnienie powietrza w wężu doprowadzającym wodę lub rurze z wodą może spowodować uszkodzenie części urządzenia lub wyciek wody.

Jeśli podczas operacji odprowadzania wody dojdzie do awarii, należy sprawdzić, czy istnieje problem z odprowadzaniem wody.

- Używanie urządzenia Laundry Combo zalanego wodą z powodu awarii odprowadzania wody grozi porażeniem prądem lub pożarem.

Pranie należy całkowicie umieścić w urządzeniu Laundry Combo, tak aby nie zostało przytrzaśnięte drzwiczkami.

- Przytrzaśnięcie prania drzwiczkami może spowodować zniszczenie prania, uszkodzenie urządzenia lub wyciek wody.

Gdy urządzenie Laundry Combo nie jest używane, należy zakręcić dopływ wody.

- Należy sprawdzić, czy śruby na wężu doprowadzającym wodę są prawidłowo dokręcone.

Należy sprawdzić, czy gumowa uszczelka i przednie szklane drzwiczki nie są zanieczyszczone obcymi substancjami (np. zanieczyszczeniami, nitkami, włosami itp.).

- Urządzenie może przeciekać, jeśli obca substancja znajdzie się w drzwiczkach lub gdy drzwiczki nie są całkowicie zamknięte.

Przed użyciem urządzenia należy otworzyć kran i sprawdzić, czy złącze węża doprowadzającego wodę jest mocno dokręcone i czy nie dochodzi do wycieku wody.

- Jeśli śruby węża doprowadzającego wodę są poluzowane, może dojść do wycieku wody.

To urządzenie jest przeznaczone wyłącznie do użytku domowego.

Korzystanie z niego do celów komercyjnych stanowi przykład niewłaściwego użycia. W takim przypadku urządzenie nie będzie objęte standardową gwarancją firmy Samsung, a firma Samsung nie będzie odpowiedzialna za usterki lub uszkodzenia spowodowane niewłaściwym użyciem.

Na urządzeniu nie wolno stawać. Nie można kłaść na nim przedmiotów (takich jak pranie, zapalone świece lub papierosy, naczynia, środki chemiczne, przedmioty metalowe itd.).

- Nieprzestrzeganie tego zalecenia może spowodować porażenie prądem, pożar, problemy z urządzeniem lub obrażenia ciała.

Na powierzchnię urządzenia nie wolno rozpylać substancji lotnych, takich jak środki owadobójcze.

- Nie tylko są one szkodliwe dla ludzi, ale mogą również spowodować porażenie prądem, pożar lub problemy z urządzeniem.

W pobliżu urządzenia Laundry Combo nie wolno umieszczać przedmiotów, które generują pola elektromagnetyczne.

- Nieprzestrzeganie tego zalecenia może spowodować obrażenia ciała w wyniku nieprawidłowego działania urządzenia.

Woda odprowadzana podczas prania lub suszenia w wysokich temperaturach jest gorąca. Nie wolno jej dotykać.

- Nieprzestrzeganie tego zalecenia może spowodować oparzenia lub obrażenia ciała.

Czas odprowadzania wody może różnić się w zależności od temperatury. Jeżeli temperatura wody jest zbyt wysoka, proces odprowadzania rozpocznie się, gdy woda ostygnie.

Nie wolno prać, wirować ani suszyć siedzisk, mat ani ubrań wodoodpornych (*), chyba że posiadany model ma specjalny program do takich rzeczy.

(*): pościel wełniana, peleryny przeciwdeszczowe, kamizelki rybackie, spodnie narciarskie, śpiwory, pokrowce na pieluchy, dresy oraz pokrowce na rowery, motocykle, samochody itp.

- W urządzeniu nie wolno prać grubych ani sztywnych mat, nawet jeśli na metce umieszczony jest znak prania w pralce. Nieprzestrzeganie tego zalecenia może spowodować obrażenia ciała lub uszkodzenie urządzenia Laundry Combo, ścian, podłogi lub ubrań ze względu na nietypowe wibracje.
- W urządzeniu nie wolno prać dywaników ani wycieraczek z gumowym spodem. Gumowa powłoka może odkleić się od spodu dywanika i przykleić do wnętrza bębna pralki, powodując awarię pralki, taką jak nieprawidłowe odprowadzanie wody.

Nie wolno obsługiwać urządzenia Laundry Combo przy wyjętej szufladzie detergentów.

- Nieprzestrzeganie tego zalecenia może spowodować porażenie prądem lub obrażenia ciała w wyniku wycieku wody.

Nie wolno dotykać wnętrza bębna w trakcie ani tuż po suszeniu, ponieważ jest on wówczas gorący.

- Nieprzestrzeganie tego zalecenia może spowodować oparzenia.

Po zakończeniu prania i suszenia nie należy dotykać od wewnątrz szklanych drzwiczek ani bębna, ponieważ części te mogą być gorące i spowodować oparzenia.

Nie wolno wkładać rąk do szuflady detergentów.

- Nieprzestrzeganie tego zalecenia może spowodować obrażenia dłoni w wyniku zablokowania w urządzeniu podającym detergent.

W przypadku korzystania z detergentu w proszku należy wyjąć dozownik detergentów w płynie (tylko wybrane modele).

- W przeciwnym razie woda może przeciekać przez przednią część szuflady detergentów.

Nie wolno umieszczać w urządzeniu Laundry Combo przedmiotów innych niż przeznaczone do prania (np. butów, pozostałości jedzenia czy zwierząt).

- Nieprzestrzeganie tego zalecenia może spowodować uszkodzenie urządzenia Laundry Combo z powodu nieprawidłowych wibracji oraz obrażenia i śmierć w przypadku zwierząt domowych.

Informacje na temat bezpieczeństwa

Nie wolno naciskać przycisków paznokciami ani przy użyciu ostrych przedmiotów, takich jak szpilki, noże itp.

- Nieprzestrzeganie tego zalecenia może spowodować porażenie prądem lub obrażenia ciała.

Nie wolno prac ani suszyć materiałów zabrudzonych olejami, kremami lub emulsjami dostępnymi zazwyczaj w drogeriach lub salonach masażu.

- Nieprzestrzeganie tego zalecenia może spowodować odkształcenie gumowej uszczelki i wyciek wody.

Nie wolno pozostawiać w bębnie na dłużej metalowych przedmiotów, np. agrafek, spinek itp.

- Nieprzestrzeganie tego zalecenia może spowodować rdzewienie bębna.
- Jeśli na powierzchni bębna pojawi się rdza, należy nanieść na nią środek czyszczący (o neutralnym odczynie) i wytrzeć gąbką. Nie wolno używać metalowej szczotki.

Nie wolno używać bezpośrednio detergentu do czyszczenia na sucho ani prac, płukać czy wirować prania zabrudzonego detergentem do czyszczenia na sucho.

- Nieprzestrzeganie tego zalecenia może spowodować wybuch lub zapłon ze względu na temperaturę utleniania oleju.

Nie wolno używać wody pochodzącej z urządzeń chłodzących/grzejnych.

- Nieprzestrzeganie tego zalecenia może spowodować problemy z urządzeniem Laundry Combo.

Nie wolno stosować w urządzeniu Laundry Combo naturalnego mydła do rąk.

- Jeśli mydło stwardnieje i nagromadzi się wewnątrz urządzenia Laundry Combo, może spowodować problemy z urządzeniem, przebarwienia oraz powstawanie rdzy lub nieprzyjemnych zapachów.

Skarpety i biustonosze należy wkładać do siatki do prania i prac je z innymi ubraniami.

W siatce do prania nie wolno prac dużych przedmiotów, takich jak pościel.

- W przeciwnym razie może dojść do obrażeń ciała z powodu nietypowych wibracji.

Nie wolno używać detergentów utwardzonych.

- Ich nagromadzenie się w urządzeniu Laundry Combo może spowodować wyciek wody.

Należy sprawdzić, czy kieszenie wszystkich ubrań są puste.

- Twarde, ostre przedmioty, takie jak monety, agrafki, gwoździe, śruby lub kamienie, mogą spowodować poważne uszkodzenie urządzenia.

W urządzeniu nie wolno prac ani suszyć ubrań wyposażonych w duże sprzączki, guziki lub inne ciężkie elementy metalowe.

Pranie należy sortować według kolorów i ich rodzaju. Program prania, temperaturę wody i dodatkowe funkcje należy dobrać zgodnie z zaleceniami.

- Nieprzestrzeganie tego zalecenia może spowodować odbarwienie lub uszkodzenie tkaniny.

Jeśli w pobliżu przebywają dzieci, zamykając drzwiczki, należy zwrócić uwagę, aby nie przytrzasnąć im palców.

- W przeciwnym razie może dojść do obrażeń ciała.

Aby zapobiec powstawaniu nieprzyjemnych zapachów i pleśni, należy po zakończeniu programu pozostawić otwarte drzwiczki, aby umożliwić wyschnięcie bębna.

Aby zapobiec osadzaniu się kamienia, po zakończeniu programu prania należy pozostawić otwartą szufladę detergentów i wysuszyć ją wewnątrz.

Nie wolno suszyć ubrań zawierających gumę naturalną (lateks) lub materiały gumowe o podobnej powierzchni.

- Podgrzanie takiej gumy może doprowadzić do pożaru.

W razie potrzeby należy stosować siatkę do prania drobnych elementów garderoby, takich jak materiałowe paski, troki, usztywniane biustonosze, które mogłyby zostać uszkodzone podczas suszenia.

W tym modelu można stosować chusteczki zapachowe. Są one nawet zalecane ze względu na skuteczniejsze suszenie.

Chusteczki zapachowe ograniczają również gromadzenie się ładunków elektrostatycznych wytwarzanych podczas programu suszenia. Powstawanie ładunków elektrostatycznych może doprowadzić do uszkodzenia pranych rzeczy, a nawet urządzenia.

Nie wolno używać urządzenia Laundry Combo w pobliżu niebezpiecznych substancji lotnych, takich jak pył węglowy, mąka pszenna itp.

- Nieprzestrzeganie tego zalecenia może spowodować porażenie prądem, pożar lub wybuch.

Nie należy dotykać tylnej części urządzenia podczas suszenia lub zaraz po jego zakończeniu.

- Urządzenie pozostaje gorące i może spowodować oparzenia.

Informacje na temat bezpieczeństwa

Krytyczne ostrzeżenia dotyczące czyszczenia

OSTRZEŻENIE

Nie wolno czyścić urządzenia przez bezpośrednie rozpylanie na nie wody.

Nie wolno używać środków czyszczących o silnym odczynie kwaśnym.

Do czyszczenia urządzenia nie wolno używać benzyny, rozpuszczalnika ani alkoholu.

- Nieprzestrzeganie tego zalecenia może spowodować odbarwienie, odkształcenie, uszkodzenie, porażenie prądem lub pożar.

Przed czyszczeniem i konserwacją urządzenia należy odłączyć je od gniazdka ściennego.

- W przeciwnym razie może dojść do porażenia prądem lub pożaru.

Przed użyciem urządzenia Laundry Combo i po jego użyciu należy wyczyścić obudowę filtra.

Wnętrze produktu należy regularnie czyścić, konsultując się z autoryzowanym serwisem.

Zapobieganie narażeniu na działanie ujemnych temperatur

OSTRZEŻENIE

Urządzenie Laundry Combo należy instalować w miejscach, w których temperatura nie spada poniżej zera.

W przypadku odprowadzania wilgoci bezpośrednio za pomocą długiego węża odprowadzającego wodę pozostałe w nim resztki wody mogą zimą zamarznąć. Po użyciu należy upewnić się, że w wężu nie pozostała woda.

Jeżeli wąż odprowadzający wodę zamarznie, należy owinąć go ręcznikiem namoczone w ciepłej wodzie i pozostawić na około dziesięć minut w celu jego rozmrożenia.

Instrukcje dotyczące symbolu WEEE



Prawidłowe usuwanie produktu (zużyty sprzęt elektryczny i elektroniczny)

(Dotyczy krajów, w których stosuje się systemy segregacji odpadów)

To oznaczenie umieszczone na produkcie, akcesoriach lub dokumentacji oznacza, że po zakończeniu eksploatacji nie należy tego produktu ani jego akcesoriów (np. ładowarki, zestawu słuchawkowego, przewodu USB) wyrzucać wraz ze zwykłymi odpadami gospodarstwa domowego. Aby uniknąć szkodliwego wpływu na środowisko naturalne i zdrowie ludzi wskutek niekontrolowanego usuwania odpadów, prosimy o oddzielenie tych przedmiotów od odpadów innego typu oraz o odpowiedzialny recykling i praktykowanie ponownego wykorzystania materiałów.

W celu uzyskania informacji na temat miejsca i sposobu bezpiecznego dla środowiska recyklingu tych przedmiotów, użytkownicy w gospodarstwach domowych powinni skontaktować się z punktem sprzedaży detalicznej, w którym dokonali zakupu produktu, lub z organem władz lokalnych.

Użytkownicy w firmach powinni skontaktować się ze swoim dostawcą i sprawdzić warunki umowy zakupu. Produktu ani jego akcesoriów nie należy usuwać razem z innymi odpadami komercyjnymi.

Informacje na temat zobowiązań firmy Samsung dotyczących ochrony środowiska i określonych obowiązków regulacyjnych dotyczących produktu, np. REACH, można uzyskać na stronie internetowej www.samsung.com

Usuwanie produktu we Francji



FR

Cet appareil
et ses accessoires
se recyclent

REPRISE
À LA LIVRAISON



À DÉPOSER
EN MAGASIN



À DÉPOSER
EN DÉCHÈTERIE



Points de collecte sur www.quefairedemesdechets.fr
Privilégiez la réparation ou le don de votre appareil !

FR

ÉLÉMENTS
D'EMBALLAGE
+ LIVRET
+ FEUILLE



Séparez les éléments avant de trier

Informacje na temat bezpieczeństwa

INFORMACJE ZGODNIE Z ART. 13 USTAWY nr123/2023 (dotyczy tylko Włoch)

Zgodnie z artykułem 13 D.L. nr123/2023, z późniejszymi zmianami wprowadzonymi ustawą nr159/2023, Samsung Electronics Italia S.p.A. informuje, że w odniesieniu do tego urzędnia dostępne są aplikacje kontroli rodzicielskiej.

Przypominamy rodzicom i opiekunom o znaczeniu aktywacji i korzystania z aplikacji kontroli rodzicielskiej w celu zwiększenia bezpieczeństwa cyfrowego nieletnich, ograniczając i kontrolując dostęp do treści cyfrowych i Internetu za pośrednictwem tego urzędnia. Aktywacja aplikacji kontroli rodzicielskiej jest bezpłatna.

Aby uzyskać więcej informacji na temat aplikacji kontroli rodzicielskiej, zachęcamy do odwiedzenia stron internetowych Prezydium Rady Ministrów – Ministerstwo Polityki Rodzinnej oraz Urzędu Regulacji Łączności: <https://famiglia.governo.it/it/politiche-e-attivita/famiglia/parental-control/> i www.agcom.it/parental-control.

Instalacja

Zawartość zestawu

Należy upewnić się, że w opakowaniu produktu znajdują się wszystkie elementy. W przypadku problemu z urządzeniem Laundry Combo lub częściami należy skontaktować się z lokalnym centrum obsługi klienta firmy Samsung lub sprzedawcą.

UWAGA

Wygląd rzeczywistego produktu może różnić się od przedstawionego na zdjęciu.

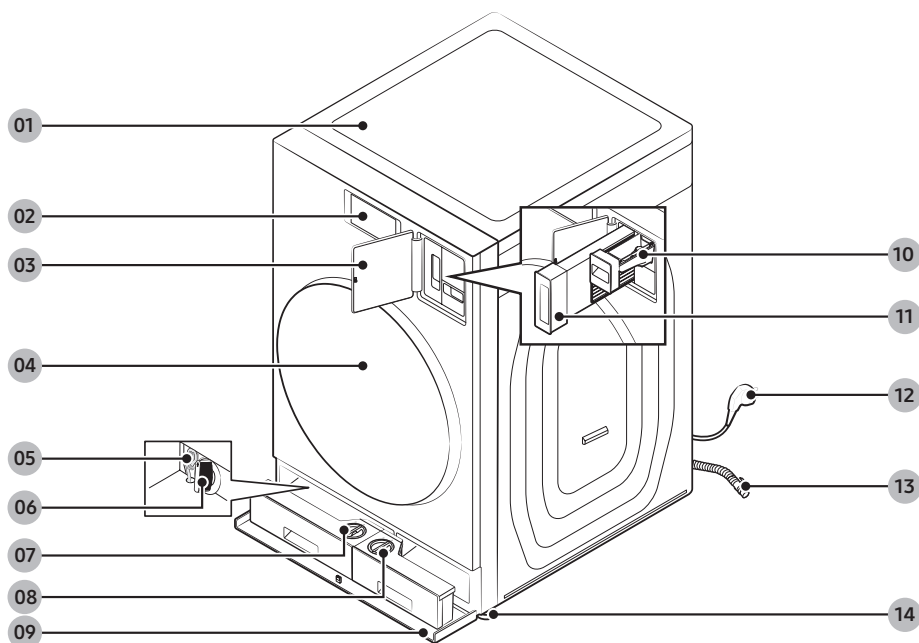

01 Górna część urządzenia

02 Panel LCD

03 Pokrywa filtra wyłapującego włókna

04 Drzwiczki

05 Rurka awaryjnego odprowadzania wody

06 Filtr odpływowy

07 Dozownik automatyczny

08 Dozownik automatyczny Flex

09 Pokrywa przegródki

10 Ręczny dozownik zmiękczacza

11 Filtr wyłapujący włókna

12 Wtyczka zasilania

13 Wąż odprowadzający wodę

14 Nóżki poziomujące

Instalacja

Akcesoria (w zestawie)



Klucz



Zaślepki

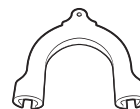

Prowadnica węży
(tylko niektóre modele)



Wąż doprowadzający wodę z
blokadą Aqua Stop



Wąż ciepłej wody



Opaska kablowa



Wąż doprowadzający wodę
(tylko niektóre modele)



Pojemnik Aqua Pebble



Zawór zwrotny

Części sprzedawane oddzielnie



Szczotka do urządzenia *

 **UWAGA**

- Klucz: do usuwania śrub transportowych i poziomowania pralki.
- Zaślepki: do zakrywania otworów po usuniętych śrubach transportowych. Liczba dołączonych zaślepek zależy od modelu (od 3 do 6).
- Prowadnica węża: do zawieszania węża odprowadzającego wodę w rurze spustowej lub na umywalce.
- Wąż zimnej/ciepłej wody: do doprowadzania wody do pralki. (Wąż ciepłej wody jest stosowany tylko w niektórych modelach).
- * Szczotka do urządzenia: należy zakupić elastyczną, zginaną szczotkę czyszczącą do czyszczenia wymiennika ciepła. (Minimalna długość: 680 mm)
 - Wężę doprowadzające wodę i szczotki do urządzenia nie są sprzedawane w centrach serwisowych firmy Samsung ani w punktach sprzedaży detalicznej.

Instalacja

Wymagania instalacyjne

Zasilanie i uziemienie

- Do podłączenia urządzenia Laundry Combo należy wykorzystać osobne rozgałęzienie obwodu zasilania.

W celu zapewnienia prawidłowego uziemienia wraz z urządzeniem Laundry Combo dostarczany jest przewód o wtyczce uziemiającej z trzema wtykami do umieszczenia w odpowiednio zainstalowanym i uziemionym gniazdku elektrycznym.

W razie wątpliwości dotyczących uziemienia należy skonsultować się z wykwalifikowanym elektrykiem lub serwisantem.

Nie wolno modyfikować dostarczonej wtyczki.

Jeśli nie pasuje do gniazdka, należy wezwać wykwalifikowanego elektryka w celu zainstalowania właściwego gniazdka.

OSTRZEŻENIE

- NIE wolno używać przedłużacza.
- Należy używać wyłącznie przewodu zasilającego dostarczonego wraz z urządzeniem Laundry Combo.
- NIE wolno podłączać przewodu uziemiającego do plastikowych rur kanalizacyjnych, gazowych lub z ciepłą wodą.
- Niewłaściwe podłączenie przewodników uziemiających może spowodować porażenie prądem.
- Aby zmniejszyć ryzyko porażenia prądem, nie należy usuwać ani modyfikować bolca uziemiającego przewodu zasilającego.
- Jeśli w gnieździe zasilania nie ma otworu na boliec uziemiający, należy użyć dodatkowego przewodu uziemiającego dostarczonego z urządzeniem.

Dopływ wody

Prawidłowe ciśnienie wody dla tego urządzenia Laundry Combo wynosi od 50 kPa do 1000 kPa. Ciśnienie wody poniżej 50 kPa może sprawić, że zawór wody nie będzie zamykany do końca. Ponadto czas napełniania bębna może się wydłużyć, powodując wyłączenie się urządzenia Laundry Combo. Krany powinny znajdować się w odległości do 120 cm od tylnej części urządzenia Laundry Combo, aby dołączone węże doprowadzające wodę mogły sięgnąć urządzenia.

Aby zmniejszyć ryzyko wycieków:

- Należy zapewnić łatwy dostęp do kranów.
- Należy zakręcać krany, gdy urządzenie Laundry Combo nie jest używane.
- Należy regularnie sprawdzać, czy mocowania węży doprowadzających wodę nie przeciekają.

PRZESTROGA

Przed pierwszym uruchomieniem urządzenia Laundry Combo należy sprawdzić, czy żadne z połączeń zaworu wodnego i kranów nie przecieka.

Odprowadzenie wody

Firma Samsung zaleca zastosowanie rury pionowej o wysokości 60–90 cm. Wąż odprowadzający wodę musi być przytłoczony do rury pionowej przy użyciu zacisku, a rura pionowa musi całkowicie zakrywać wąż odprowadzający wodę.

Podłoga

Aby uzyskać najlepsze działanie, należy zainstalować urządzenie Laundry Combo na solidnym podłożu. Drewniane podłogi może wymagać wzmocnienia, aby zminimalizować drgania lub nierówne rozłożenie prania. Powierzchnie dywanów i miękkich płytek nie są odporne na wibracje i mogą powodować niewielkie przemieszczenia urządzenia Laundry Combo podczas wirowania.

PRZESTROGA

NIE wolno instalować urządzenia Laundry Combo na platformach ani innych źle podpartych konstrukcjach.

Temperatura wody

Nie wolno instalować urządzenia Laundry Combo w miejscach, gdzie woda może zamarznąć, ponieważ w urządzeniu zawsze znajduje się pewna ilość wody wewnątrz zaworów, pomp i/lub węży. Zamarznięta woda w elementach przyłączeniowych może spowodować uszkodzenie taśm, pompy i innych podzespołów urządzenia Laundry Combo.

Instalacja we wnękach

Minimalne odstępy do stabilnej pracy:

Boki	25 mm
Góra	25 mm
Tył	50 mm
Przód	550 mm

Jeśli urządzenie Laundry Combo jest instalowane w tym samym miejscu co inna pralka lub suszarka, przód wnęki musi być wyposażony w niezastonięte otwory wentylacyjne (co najmniej 550 mm).

Instalacja

Instalacja krok po kroku

KROK 1 Wybór miejsca instalacji

Wymagania dotyczące lokalizacji:

- Solidna, równa powierzchnia bez wykładziny lub innych elementów mogących zasłonić otwory wentylacyjne
- Brak bezpośredniego światła słonecznego
- Pomieszczenie zapewniające odpowiednią wentylację i okablowanie
- Temperatura otoczenia zawsze powyżej temperatury krzepnięcia (0 °C)
- Odpowiednia odległość od źródeł ciepła

KROK 2 Usuwanie śrub transportowych

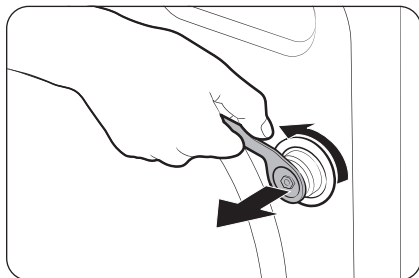

1. Po rozpakowaniu produktu usuń wszystkie śruby transportowe.

UWAGA

Użyj zamkniętej końcówki dostarczonego klucza, aby usunąć śruby transportowe.

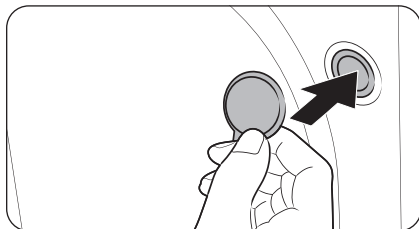

2. W otworach umieść dołączone plastikowe zaślepki. Zachowaj śruby transportowe do wykorzystania w przyszłości.

OSTRZEŻENIE

- Śruby transportowe zabezpieczają bęben podczas transportu produktu i zmniejszają ryzyko uszkodzenia zawieszenia. Przed rozpoczęciem korzystania z produktu należy wykręcić wszystkie śruby transportowe. Należy je przykręcać z powrotem tylko wtedy, gdy trzeba przewieźć produkt.
- Opakowanie może być niebezpieczne dla dzieci. Wszystkie materiały opakowania (plastikowe worki, styropian itp.) należy schować w miejscu niedostępnym dla dzieci.

KROK 3 Regulacja nóżek poziomujących

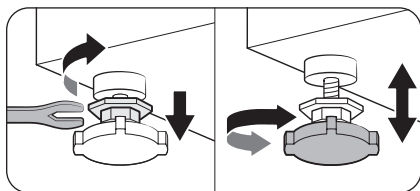

1. Ostrożnie przesunąć urządzenie Laundry Combo na właściwe miejsce. Użycie zbyt dużej siły może spowodować uszkodzenie nóżek poziomujących.
2. Wypoziomuj urządzenie Laundry Combo za pomocą nóżek poziomujących.

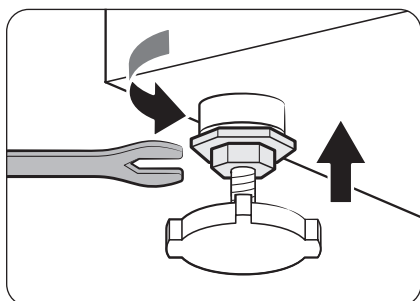

3. Po wypoziomowaniu dokręć nakrętki za pomocą klucza.

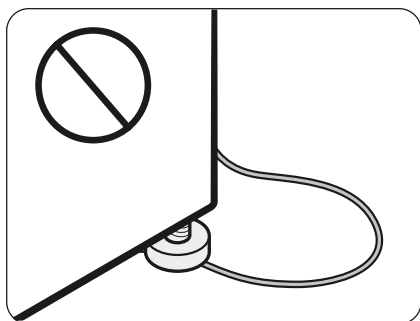

⚠ PRZESTROGA

Przy instalacji urządzenia należy upewnić się, że żadna nóżka poziomująca nie stoi na przewodzie zasilającym.

⚠ PRZESTROGA

Należy upewnić się, że wszystkie nóżki poziomujące stabilnie spoczywają na podłożu, aby urządzenie Laundry Combo nie przesunęło się i nie pracowało głośno z powodu wibracji. Następnie należy sprawdzić, czy urządzenie Laundry Combo się nie kołysze. Jeśli urządzenie Laundry Combo się nie kołysze, można dokręcić nakrętki.

Instalacja

KROK 4 Podłączanie węża doprowadzającego wodę

Wygląd dołączonego węża doprowadzającego wodę może się różnić w zależności od modelu. Postępuj zgodnie z instrukcjami dołączonymi do danego węża.

Podłączanie do kranu z gwintem

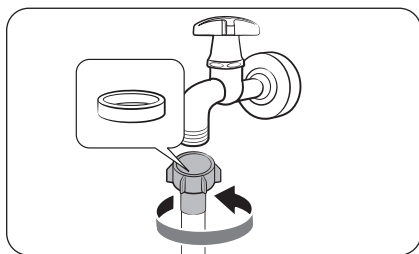

1. Podłącz wąż doprowadzający wodę do kranu, po czym przekręć go w prawo w celu dokręcenia.

⚠ PRZESTROGA

Przed podłączeniem węża doprowadzającego wodę należy upewnić się, że w złączu węża znajduje się gumowa uszczelka. Nie wolno podłączać węża bez uszczelki lub z uszkodzoną uszczelką.

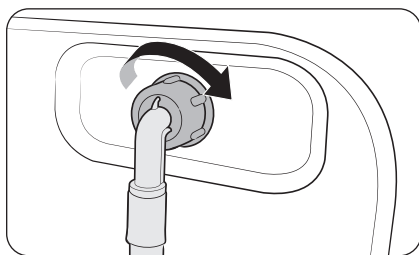

2. Drugi koniec węża doprowadzającego wodę podłącz do zaworu wlotowego z tyłu urządzenia Laundry Combo, po czym przekręć go w prawo w celu dokręcenia.

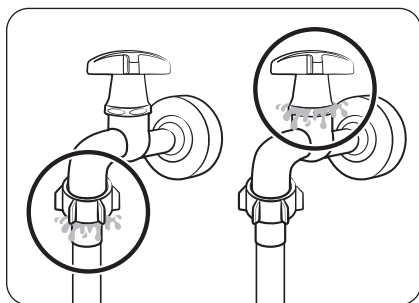

3. Powoli odkręć kran i sprawdź, czy nie ma przecieków na połączeniach. Jeśli dochodzi do przecieków, powtórz czynności 1 i 2.

⚠ OSTRZEŻENIE

W przypadku wycieku wody należy zaprzestać korzystania z urządzenia Laundry Combo i odłączyć je od zasilania elektrycznego. Następnie należy skontaktować się z lokalnym centrum serwisowym firmy Samsung, jeśli woda cieknie z węża doprowadzającego wodę, lub wezwać hydraulika, jeśli woda cieknie z kranu. W przeciwnym wypadku może dojść do porażenia prądem.

⚠ PRZESTROGA

Nie wolno rozciągać węży doprowadzających wodę. Jeśli węży jest zbyt krótki, należy wymienić go na dłuższy, wysokociśnieniowy.

Podłączanie do kranu bez gwintu

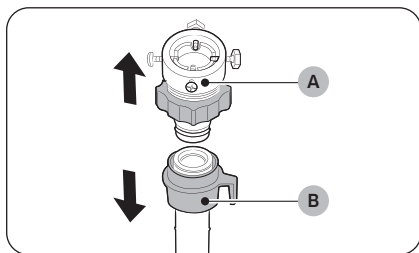

1. Zdejmij złączkę (A) z węży doprowadzającej wodę (B).

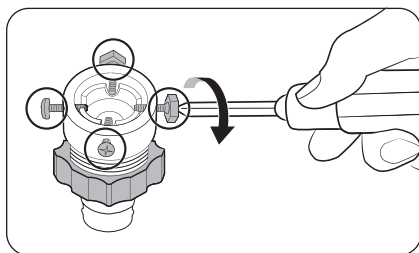

2. Za pomocą śrubokręta krzyżakowego poluzuj cztery śruby na złączce.

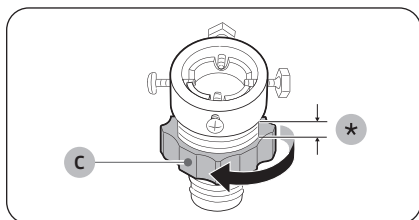

3. Chwyć złączkę i obróć element (C) w kierunku wskazanym przez strzałkę, aby odkręcić go o 5 mm (*).

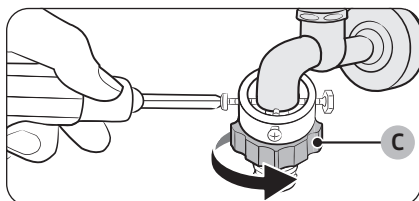

4. Nałóż złączkę na kran i dokręć śruby, dosuwając złączkę do góry.
5. Obróć element (C) w kierunku wskazanym przez strzałkę, aby go dokręcić.

Instalacja

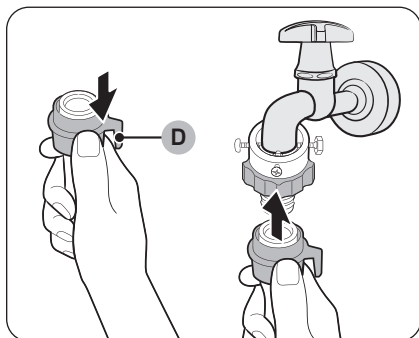

- Przyłącz węz doprowadzający wodę do złączki, ciągnąc w dół **element (D)** na węź. Następnie zwolnij **element (D)**. Gdy węź zostanie przymocowany do złączki, usłyszysz kliknięcie.

- Aby dokończyć podłączenie węza doprowadzającego wodę, zobacz punkty 2 i 3 w części „**Podłączenie do kranu z gwintem**”.

UWAGA

- Po podłączeniu węza doprowadzającego wodę do złączki pociągnij węź w dół, aby upewnić się, że jest dobrze podłączony.
- Należy korzystać z typowych rodzajów kranów. Jeśli końcówka kranu jest kwadratowa lub zbyt duża, przed założeniem złączki na kran należy zdjąć pierścień dystansujący.

Modele z dodatkowym wlotem ciepłej wody:

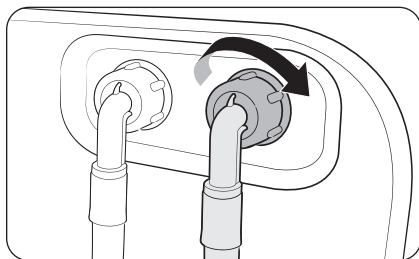

- Podłącz czerwony koniec węza ciepłej wody do wlotu ciepłej wody w tylnej części urządzenia Laundry Combo.
- Podłącz drugi koniec węza ciepłej wody do kranu z ciepłą wodą.

Zawór zwrotny (tylko niektóre modele)

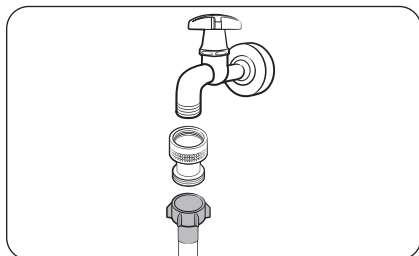

Przed podłączeniem węża doprowadzającego wodę do kranu należy podłączyć dostarczony zawór zwrotny do kranu, a następnie podłączyć do niego wąż doprowadzający wodę.

Wąż doprowadzający wodę z blokadą Aqua Stop (tylko niektóre modele)

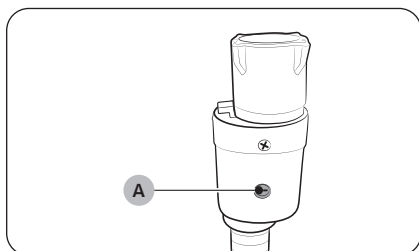

Wąż doprowadzający wodę z blokadą Aqua Stop ostrzega użytkowników o ryzyku wycieków wody. Wyczuwa przepływ wody, a **wskaźnik (A)** na środku zmienia kolor na czerwony w przypadku wycieku.

UWAGA

Końcówkę węża doprowadzającego wodę z blokadą Aqua Stop należy podłączyć do kranu, a nie do urządzenia Laundry Combo.

Instalacja

KROK 5 Umieszczanie węża odprowadzającego wodę

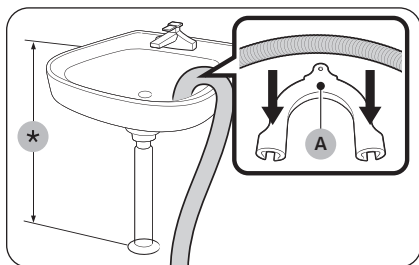

Nad krawędzią umywalki

Wąż odprowadzający wodę musi być umieszczony na wysokości od 60 cm do 90 cm (*) nad podłogą. Aby wylot węża odprowadzającego wodę był zgięty, należy użyć dostarczonej **plastikowej prowadnicy (A)**. Aby zapewnić stabilne odprowadzenie wody, prowadnicę należy zamocować do ściany za pomocą haka.

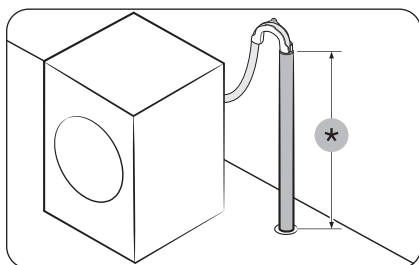

W rurze odpływowej

Rura odpływowa powinna znajdować się na wysokości od 60 cm do 90 cm (*). Zaleca się użycie pionowej rury o długości 65 cm.

- Aby upewnić się, że wąż odprowadzający wodę pozostaje w odpowiednim położeniu, należy użyć plastikowej prowadnicy węża (patrz rysunek).
- Aby zapobiec wyciekowi wody podczas jej odprowadzania, należy umieścić wąż odprowadzający wodę na głębokości 15 cm w rurze odpływowej.
- Aby zapobiec przemieszczaniu się węża odprowadzającego wodę, należy przymocować prowadnicę węża do ściany.

Wymagania dotyczące pionowej rury odpływowej:

- Minimalna średnica 5 cm
- Minimalna przepustowość odpływu 60 litrów na minutę

KROK 6 Włączenie zasilania

Podłącz przewód zasilający do gniazdka ściennego zabezpieczonego bezpiecznikiem lub wyłącznikiem zasilania. Następnie naciśnij , aby włączyć urządzenie Laundry Combo.

Przed rozpoczęciem

Konfiguracja początkowa



- Po włączeniu urządzenia Laundry Combo po raz pierwszy na ekranie pojawia się procedura konfiguracji początkowej. Aby przeprowadzić procedurę, należy wykonać polecenia wyświetlane na ekranie.
- Po wybraniu języka ekran wyboru języka nie pojawi się ponownie. Należy jednak wykonać jednokrotnie program prania, aby ekran samouczka nie pojawił się ponownie.
 - Język można zmienić w menu Ustawienia. Na ekranie głównym naciśnij **Ustawienia** > **Ogólny** > **Język**, aby zmienić język.
- Konfiguracja początkowa obejmuje wybór języka i krótki samouczek.
- Naciśnij **OK**, aby przejść do następnego ekranu.

UWAGA

Jeśli ekran konfiguracji początkowej nie pojawi się podczas pierwszego użycia produktu, nie oznacza to problemu z produktem. Można dostosować odpowiednie ustawienia, wybierając **Ustawienia** > **Ogólny** na ekranie głównym lub zresetować produkt, aby uruchomić proces konfiguracji początkowej, wybierając **Ustawienia** > **Ogólny** > **Resetuj** > **Resetuj wszystkie ustawienia**.

Uruchomienie kalibracji (zalecane)

Kalibracja umożliwia precyzyjny odczyt wagi przez urządzenie Laundry Combo. Przed uruchomieniem kalibracji upewnij się, że bęben jest pusty.

1. Naciśnij , aby włączyć zasilanie.
2. Naciśnij  > **Pralka** > **Kalibracja**.
3. Naciśnij **Rozpocznij kalibrację**, aby rozpocząć kalibrację.

Przed rozpoczęciem

Wskazówki dotyczące prania

KROK 1 Sortowanie

Posortuj pranie według następujących kryteriów:

- Metka: tkaniny bawełniane, mieszane, syntetyki, jedwab, wełna i sztuczny jedwab.
- Kolor: oddziel rzeczy białe od kolorowych.
- Rozmiar: wymieszanie rzeczy różnych rozmiarów w bębnie zwiększa skuteczność prania.
- Delikatność: delikatne tkaniny należy prać oddzielnie. W przypadku czystych, nowych rzeczy wełnianych, zaston i rzeczy jedwabnych należy sprawdzić ich metki.

UWAGA

Przed rozpoczęciem prania należy sprawdzić metki na wszystkich ubraniach i odpowiednio je posortować.

KROK 2 Opróżnianie kieszeni

Opróżnij wszystkie kieszenie ubrań do prania.

- Metalowe przedmioty, takie jak monety, szpilki i sprzączki w ubraniach mogą uszkodzić inne prane rzeczy, a także bęben.

Przewiń ubrania z guzikami i haftami na lewą stronę.

- Otwarte suwaki w spodniach lub kurtkach podczas prania mogą uszkodzić bęben. Suwaki powinny być zapięte i zabezpieczone za pomocą sznurka.
- Odzież z długimi sznurkami może zaczepić się o inne ubrania. Zawiąż sznurki przed rozpoczęciem prania.

KROK 3 Użycie siatki do prania

- Biustonosze (do prania w pralce) muszą znajdować się w siatce do prania. Części metalowe biustonoszy mogą przebić się przez materiał i uszkodzić inne prane rzeczy.
- Małe, lekkie ubrania, takie jak skarpetki, rękawiczki i chusteczki, mogą utknąć w okolicach drzwiczek. Umieść je w przeznaczonej do prania siatce z gęstymi oczkami.
- Nie wolno prać pustej siatki do prania. Może to spowodować nietypowe wibracje, które mogą przesunąć urządzenie Laundry Combo i spowodować obrażenia ciała.

KROK 4 Ustalanie ilości prania

Nie wolno przeladowywać urządzenia Laundry Combo. Przeladowanie może sprawić, że urządzenie Laundry Combo nie będzie pracować prawidłowo.

UWAGA

Podczas prania pościeli lub poszewek na poduszki i kołdry czas prania może się wydłużyć, a efektywność wirowania obniżyć.

W przypadku pościeli lub poszewek na poduszki i kołdry zalecana maksymalny poziom wirowania to Niska lub Średnia, a ilość wsadu wynosi 3,0 kg lub mniej.

PRZESTROGA

- Nierówno rozłożone pranie może zmniejszyć skuteczność wirowania.
- Sprawdź, czy pranie zostało w całości włożone do bębna i nie zostało przytrzaśnięte drzwiczkami.
- Nie trzaskaj drzwiczkami. Zamykaj drzwiczki delikatnie. W przeciwnym razie drzwiczki mogą nie zamknąć się poprawnie.

KROK 5 Użycie odpowiedniego rodzaju detergentu

Rodzaj detergentu zależy od rodzaju tkaniny (bawełna, syntetyk, tkanina delikatna, wełniana), koloru, temperatury prania oraz stopnia zabrudzenia. Stosuj detergenty przeznaczone do użytku w pralkach automatycznych.

UWAGA

- Należy również postępować zgodnie z zaleceniami producenta detergentu z uwzględnieniem ciężaru prania, stopnia zabrudzenia i twardości wody na lokalnym obszarze. W razie wątpliwości dotyczących twardości wody należy skontaktować się z lokalnym zakładem wodociągowym.
- Nie wolno używać detergentu z tendencją do ztwardnienia lub krzepnięcia. Taki detergent może utrzymać się po cyklu płukania i zablokować odpływ.

PRZESTROGA

Podczas prania wełny przy użyciu programu Wełna należy używać detergentu przeznaczonego do prania rzeczy wełnianych. W przypadku programu Wełna detergent w proszku może pozostać na praniu i spowodować jego odbarwienie.

Przed rozpoczęciem

Zalecenia dotyczące detergentu

Zalecenia odnoszą się do zakresów temperatur podanych w tabeli programów.

●	Zalecane	▲	Tylko detergent w płynie
-	Niezalecane	△	Tylko detergent w proszku

Program	Detergent			Temp. (°C)
	Uniwersalny	Do wełny i tkanin delikatnych	Specjalistyczny	
Eco 40-60	●	-	-	40-60
Pran.+Susz.	●	-	-	40-60
Bawełna	●	-	-	Niska temp. - 60
Pranie i suszenie AI	●	-	-	Niska temp. - 60
Super szybki	-	-	-	Niska temp. - 40
Mniej włókien	●	-	-	Niska temp. - 40
Pościel	●	-	-	Niska temp. - 40
Delikatne	-	●	-	30
Wełna	-	●	-	Niska temp. - 40
Ręczniki	●	-	-	Niska temp. - 90
Jeansy	●	-	-	Niska temp. - 40
Koszule	●	-	-	Niska temp. - 40
Dziecięce	-	-	●	Niska temp. - 90
Zwierzęta dom.	●	-	-	Niska temp. - 90
Odkażanie	●	-	-	90

Wskazówki dotyczące szuflady detergentów

UWAGA

Dozowniki automatyczne ułatwiają pranie, dozując wstępnie ustaloną ilość środków piorących bez konieczności wlewania ich za każdym razem, a także mogą być bardziej ekonomiczne, ponieważ za każdym razem dozowana jest dokładna ilość, co pozwala na mniejsze marnotrawstwo środków piorących.

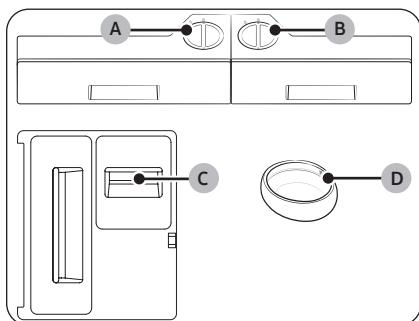

A. Dozownik automatyczny

- Ta przegródka jest przeznaczona na detergent ogólny.
- Należy używać wyłącznie detergentu w płynie. Nie wolno używać detergentu ani zmiękczacza w proszku.

B. Dozownik automatyczny Flex

- Dozownik można ustawić na dozowanie detergentu (opcja **Detergent ogólny** lub **Detergent specjalny**) lub zmiękczacza.
- W tym dozowniku należy używać tylko detergentu neutralnego, jeśli dla ustawienia **Typ detergentu** wybrano opcję **Detergent specjalny**.
- Nie wolno umieszczać detergentu w proszku.

C. Przegródka ręcznego podawania zmiękczacza

- Można używać dodatków np. płynu do płukania tkanin. Nie należy przekraczać linii MAX.

D. Pojemnik Aqua Pebble

- Aby użyć pojemnika Aqua Pebble, należy dla funkcji **Dozownik autom.** wybrać opcję **Ilość**, a dla funkcji **Dozownik autom. Flex** ustawienie **Wytł.**
- Nie należy używać pojemnika Aqua Pebble do wybielacza ani zmiękczacza.

PRZESTROGA

- Nie wolno używać urządzenia Laundry Combo, gdy dozowniki nie są włożone do szuflady detergentów.
 - Wyciek wody może spowodować porażenie prądem lub inne obrażenia.
- W szufladzie detergentów nie wolno używać poniższych rodzajów detergentów.
 - W formie tabletek, kapsułek, kulek lub siatek.
- W szufladzie detergentów nie wolno używać detergentu/zmiękczacza o wysokiej lepkości ani w formie żelu, ponieważ nie można zagwarantować ich właściwego przepływu.
 - Przed użyciem detergentu/zmiękczacza w urządzeniu Laundry Combo należy zapoznać się z instrukcjami ich producentów.
- Nie wolno przenosić dozownika wyjętego z szuflady detergentów na większe odległości. Należy włożyć dozownik z powrotem na miejsce.
 - W przeciwnym razie może dojść do wycieku zawartości dozownika w wyniku potrząsania nim.
- Przed przesunięciem urządzenia Laundry Combo należy opróżnić dozowniki w szufladzie detergentów, aby zapobiec rozlaniu ich zawartości na podłogę.

Przed rozpoczęciem

- Nie należy używać wybielacza chlorowego, który może uszkodzić pranie.
- Należy zachować ostrożność podczas wkładania pojemnika Aqua Pebble, ponieważ powinien on zostać stabilnie umieszczony na początku na wierzchu prania. Przechylenie pojemnika Aqua Pebble przed rozpoczęciem prania może spowodować, że resztki detergentu pozostaną na rzeczach po jego zakończeniu, powodując ich odbarwienie lub zmniejszenie skuteczności prania.
- Przed każdym praniem i dodaniem świeżego detergentu należy wyczyścić pojemnik Aqua Pebble.
- Nie należy wkładać pojemnika Aqua Pebble w złożone ubrania lub pomiędzy różne prane rzeczy.
- Nie należy używać wybielacza chlorowego w płynie ani w proszku.
- W urządzeniu Laundry Combo nie należy umieszczać ani przechowywać środków piorących, takich jak detergenty, wybielacze lub zmiękczacze. Należy natychmiast wytrzeć wszelkie rozlane płyny, aby zapobiec uszkodzeniu urządzenia Laundry Combo, zwłaszcza jego wykończenia i panelu LCD.

UWAGA

- Jeśli na wyświetlaczu pojawi się komunikat „**Wymaga uzupełnienia**”, uzupełnij odpowiedni dozownik.
- Detergent/zmiękczacze nie jest automatycznie dozowany w programach **Wetna**, **Delikatne** i **Odzież sportowa**, jeśli dla ustawienia **Typ detergentu** w przypadku funkcji **Dozownik autom.** i **Dozownik autom. Flex** wybrano opcję **Detergent ogólny**. Aby umieścić detergent bezpośrednio w bębnie, należy użyć pojemnika Aqua Pebble.
 - Jeśli jednak dla ustawienia **Typ detergentu** w przypadku funkcji **Dozownik autom. Flex** wybrano opcję **Detergent specjalny**, detergent będzie dozowany automatycznie.
- Podczas dodawania detergentu i zmiękczacza nie przekraczaj linii maksymalnego poziomu.
- Otworzenie szuflady detergentów opuszkami palców może być trudne. Chwyć mocno uchwyt szuflady detergentów i pociągnij, aby ją otworzyć.
- Wsuń szufladę detergentów aż do końca, aby ją zamknąć.
- Jeśli poczujesz, że zapach zmiękczacza jest słaby, ustaw wyższy poziom ilości dozowanego zmiękczacza.

Używanie zmiękczacza

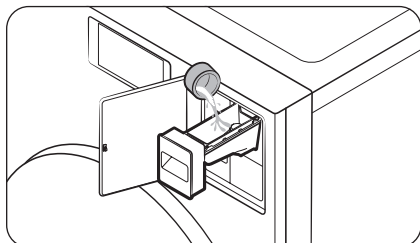

Można używać dodatków np. płynu do płukania tkanin. Nie należy przekraczać linii MAX.

Używanie pojemnika Aqua Pebble

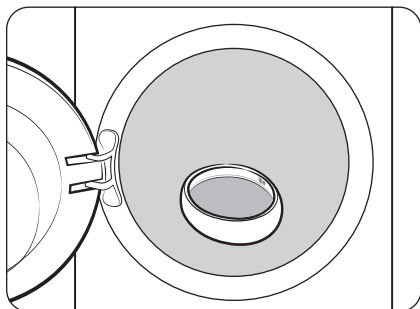

Umieść zalecaną ilość detergentu w płynie lub w proszku (detergent specjalny) w pojemniku Aqua Pebble, a następnie włóż pojemnik Aqua Pebble bezpośrednio do bębna. Wewnątrz pojemnika Aqua Pebble znajdują się oznaczenia 50 ml i 100 ml. Nie należy przekraczać linii 100 ml.

Przed rozpoczęciem

Umieszczanie środków piorących w dozownikach automatycznych

UWAGA

Jeśli na wyświetlaczu pojawi się komunikat „Wymaga uzupełnienia”, uzupełnij odpowiedni dozownik.

- Czas wykrywania może się różnić w zależności od typu detergentu/zmiękczacza.

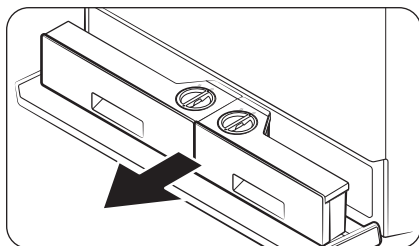

1. Naciśnij pokrywę przegródki, aby ją otworzyć.
2. Wyjmij dozowniki automatyczne.

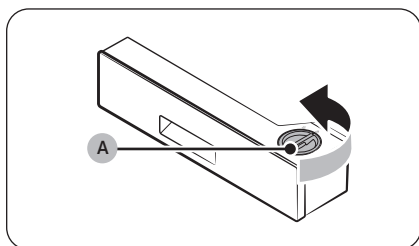

3. Przekręć **zakrętkę dozownika automatycznego (A)** w lewo, aby go otworzyć.

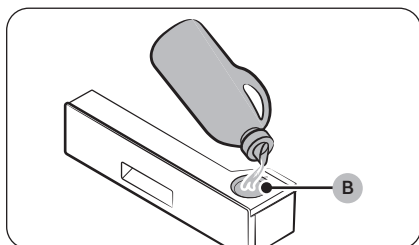

4. Dodaj odpowiednią ilość detergentu do **dozownika automatycznego (B)**.
 - Po zakończeniu załóż zakrętkę z powrotem i przekręć ją w prawo, aby zamknąć.

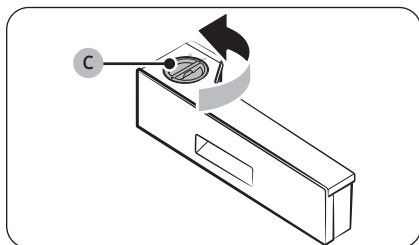

5. Przekręć **zakrętkę dozownika automatycznego Flex (C)** w lewo, aby go otworzyć.

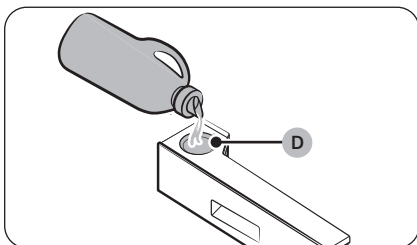

6. Dodaj odpowiednią ilość detergentu (ogólnego lub specjalnego) lub zmiękczacza do **dozownika automatycznego Flex (D)**.
 - Po zakończeniu załóż zakrętkę z powrotem i przekręć ją w prawo, aby zamknąć.

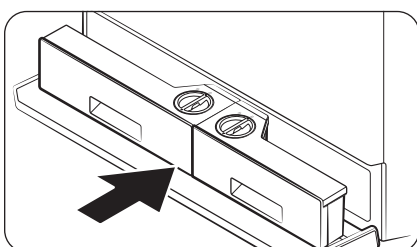

7. Wsuń dozowniki automatyczne na miejsce.
8. Zamknij pokrywę przegródki.

Przed rozpoczęciem

Konserwacja dozownika

Można sprawdzić typ detergentu używanego w każdym dozowniku.

UWAGA

Na ekranie Konserwacja dozownika wyświetlany jest aktualny stan detergentu i zmiękczacza, który ostrzega o niskim poziomie detergentu w którymkolwiek z dozowników. Postępuj zgodnie z instrukcjami wyświetlanymi na ekranie, aby uzupełnić detergent lub zmiękczacza.

1. Na ekranie głównym naciśnij **Konserwacja dozownika** aby przejść do ekranu Konserwacja dozownika.
2. Sprawdź ilość detergentu w każdym dozowniku i napełnij dozownik, jeśli jest go mało.
3. Naciśnij  aby przejść do ekranu głównego.

Obsługa

⚠ OSTRZEŻENIE

Aby zmniejszyć ryzyko pożaru, porażenia prądem lub obrażeń ciała, przed rozpoczęciem użytkowania urządzenia Laundry Combo należy przeczytać część „Informacje na temat bezpieczeństwa”.



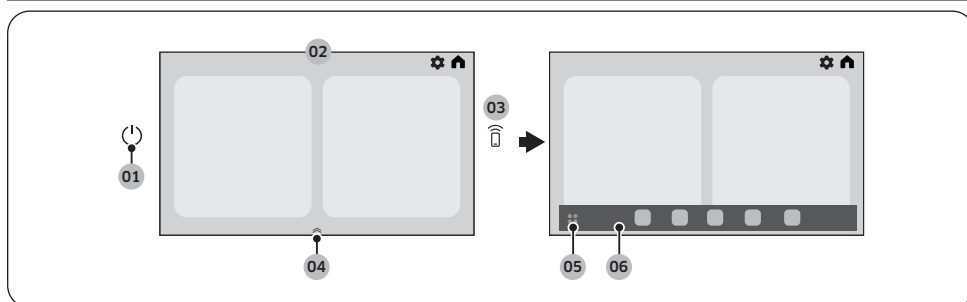



Panel LCD









01 Zasilanie (⏻)	Naciśnij, aby włączyć lub wyłączyć urządzenie Laundry Combo.
02 Wyświetlacz	Wyświetlacz pokazuje informacje o bieżącym programie i szacowany pozostały czas lub komunikat informacyjny w przypadku wystąpienia problemu.
03 Smart Control (📶)	Naciśnij, aby włączyć lub wyłączyć funkcję Smart Control. Naciśnij i przytrzymaj, aby przejść do trybu parowania w celu nawiązania połączenia z aplikacją SmartThings. <ul style="list-style-type: none">Gdy funkcja Smart Control jest włączona, urządzeniem Laundry Combo można sterować zdalnie za pomocą aplikacji SmartThings zainstalowanej na smartfonie lub tablecie (z systemem Android lub iOS).Więcej informacji o funkcji Smart Control można znaleźć na stronie 57.
04 Uchwyt paska aplikacji	Przeciągnij w górę, aby otworzyć pasek aplikacji. <ul style="list-style-type: none">Uchwyt paska aplikacji występuje tylko na ekranie głównym.
05 Przycisk panelu z aplikacjami	Naciśnij, aby wyświetlić wszystkie dostępne aplikacje. <ul style="list-style-type: none">Panel aplikacji: naciśnij ikonę, aby otworzyć ekran wszystkich aplikacji. Można otworzyć szufladę aplikacji, aby szybko otworzyć aplikację SmartThings, Wyłącznik czasowy, Asystent Bixby, Pogoda, Ring, Internet lub Settings (Ustawienia).
06 Pasek aplikacji	Pasek aplikacji wyświetla ikony umożliwiające łatwiejszy dostęp do często używanych aplikacji. <ul style="list-style-type: none">Na pasku aplikacji wyświetlanych jest maksymalnie pięć ikon, które można edytować.

Obsługa

Opis ikon na wyświetlaczu

	Główny	Naciśnij, aby przejść do ekranu Główny.
	Ustawienia	Naciśnij, aby otworzyć menu Ustawienia. <ul style="list-style-type: none">Aby uzyskać więcej informacji, patrz „Ustawienia” na stronie 49.
	Blokada drzwiczek	<ul style="list-style-type: none">Ta ikona oznacza, że drzwiczki są zablokowane i nie można ich otworzyć.Drzwiczki blokują się automatycznie i ikona świeci się podczas wykonywania programu.Drzwiczki można otworzyć, gdy ta ikona zgaśnie.
	Smart Control	<ul style="list-style-type: none">Ta ikona oznacza włączenie funkcji Smart Control.
	Mikrofon	<ul style="list-style-type: none">Ta ikona oznacza, że mikrofon jest włączony.
	Wi-Fi	<ul style="list-style-type: none">Ta ikona wskazuje siłę sygnału, gdy połączenie internetowe jest aktywne.
	Pralka (opcje prania)	<p>Ta ikona jest wyświetlana podczas wykonywania programu samego prania. Można nacisnąć tę ikonę, aby zmienić ustawienia programu.</p> <p>Naciśnij odpowiedni przycisk, aby zmienić domyślne ustawienia programu prania.</p> <ul style="list-style-type: none">Temp.: naciśnij, aby zmienić temperaturę wody dla wybranego programu.Wirowanie: naciśnij, aby zmienić prędkość wirowania dla wybranego programu.<ul style="list-style-type: none">Wstrzymanie płukania bez wirowania: ostatni proces płukania zostanie wstrzymany, aby pranie pozostało w wodzie. Aby wyładować pranie, uruchom proces odprowadzania lub wirowania.Odprowadzenie wody bez wirowania: bęben nie wiruje po ostatnim procesie odprowadzania wody.Zabrudzenie: naciśnij, aby zmienić poziom zabrudzenia dla wybranego programu.Detergent: pozwala wybrać ilość detergentu, która ma być dozowana podczas każdego programu prania.Zmiękczac: pozwala wybrać ilość zmiękczacza, która ma być dozowana podczas każdego programu prania.Namaczanie w pianie: ta funkcja pomaga w usuwaniu różnych uporczywych plam. Po wybraniu funkcji Namaczanie w pianie rzeczy są dokładnie namaczone w bąbelkach piany z detergentem w celu zapewnienia skuteczności prania.<ul style="list-style-type: none">Naciśnij, aby włączyć lub wyłączyć tę funkcję.

 	<p>Suszarka (opcje suszenia)</p>	<p>Ta ikona jest wyświetlana podczas wykonywania programu samego suszenia. Można nacisnąć tę ikonę, aby zmienić ustawienia programu. Naciśnij odpowiedni przycisk, aby zmienić domyślne ustawienia programu suszenia.</p> <ul style="list-style-type: none"> • Suchość: naciśnij, aby zmienić poziom suszenia. Można wybrać spośród 4 różnych poziomów, jednakże dostępność poziomu zależy od wybranego programu. • Czas suszenia: naciśnij, aby zmienić czas programu. <ul style="list-style-type: none"> - Niektóre programy nie obsługują ustawienia czasu. - Czas suszenia można ustawić w zakresie od 20 minut do 240 minut. Jednakże dostępny czas suszenia zależy od wybranego programu. • Przygot. na sucho: po zakończeniu procesu prania, a przed rozpoczęciem procesu suszenia, urządzenie Laundry Combo zatrzymuje się i ostrzega użytkownika o konieczności usunięcia rzeczy nieprzeznaczonych do suszenia. <ul style="list-style-type: none"> - Jeśli nie wyświetlony komunikat nie zostanie naciśnięty w czasie oczekiwania, proces suszenia rozpocznie się automatycznie po 10 minutach. - Funkcja Przygot. na sucho jest dostępna tylko dla programów obejmujących zarówno proces prania, jak i suszenia. • Bez zagnieceń: służy do redukcji zagnieceń przez obracanie bębna w sposób przerywany po zakończeniu programu suszenia. Funkcja Bez zagnieceń działa przez około 180 minut. Wsad jest suchy i można go wyjąć w dowolnym momencie trwania programu Bez zagnieceń. <ul style="list-style-type: none"> - Naciśnij, aby włączyć lub wyłączyć tę funkcję.
	<p>Pralko-suszarka</p>	<p>Ten zestaw ikon wskazuje, że można określić lub już określono ustawienia programu prania i suszenia.</p>
	<p>Otwórz drzwi</p>	<p>Naciśnij ten przycisk, aby otworzyć drzwiczki.</p> <ul style="list-style-type: none"> • Przycisk dezaktywuje się po otwarciu drzwiczek i aktywuje się ponownie po ich zamknięciu.
	<p>Rozpocznij</p>	<p>Pozwala rozpocząć pracę.</p>
	<p>Wstrzymaj</p>	<p>Pozwala wstrzymać pracę.</p> <ul style="list-style-type: none"> • Podczas pracy naciśnij przycisk, aby wstrzymać działanie.

Obsługa

Ustawianie programu

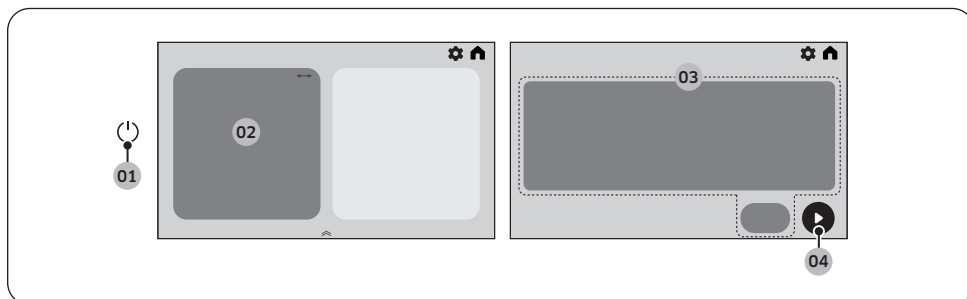

1. Naciśnij ⏻, aby włączyć zasilanie.
2. Wybierz odpowiedni program.
 - Aby uzyskać więcej informacji, patrz „**Omówienie programów**” na stronie 45.
3. Zmień domyślne opcje programu.
 - W przypadku procesu prania naciśnij **Temp.**, **Wirowanie**, **Zabrudzenie**, **Detergent**, **Zmiękczac**, **Dodatkowe płukanie** lub **Namaczanie w pianie**, aby zmienić domyślne ustawienia programu.
 - W przypadku procesu suszenia naciśnij **Suchość**, **Czas suszenia**, **Przygot. na sucho** lub **Bez zagnieceń**, aby zmienić domyślne ustawienia programu.
 - Nie można ustawić funkcji Czas suszenia dla programu Czas suszenia i Zimne powietrze.
 - Można wybrać program tylko prania lub tylko suszenia.
 - Można ustawić funkcję Opóź. zakoń..
 - Nie dla wszystkich programów dostępne są funkcje dodatkowe.
4. Naciśnij ▶, aby rozpocząć pracę.
 - Po ustawieniużądanego programu na ekranie wyświetlany jest krótki opis programu i czas trwania programu. Można również sprawdzić postęp wykonywania programu, jego pozostały czas oraz kody informacyjne.

UWAGA

- Aby zmienić program, naciśnij **Wyświetl wszystko**, a następnie wybierz odpowiedni program.
- Po zakończeniu programu suszenia ubrania mogą być lekko wilgotne lub chłodne w dotyku. Wynika to z faktu, że urządzenie zostało zaprojektowane do suszenia ubrań w niskiej temperaturze w zamkniętym bębnie. Nie stanowi to jednak problemu, ponieważ ubrania będą zupełnie suche po wyjęciu z bębna i strzępięciu.

Omówienie programów

Opis programów

Można dodawać lub usuwać programy, aby spersonalizować listę programów w opcji Moje programy. Więcej informacji można znaleźć w rozdziale „Pralka” na stronie 54.

UWAGA

- Jeśli program prania został zakończony przy niższym ustawieniu wirowania, pranie może nie zostać całkowicie wysuszone w programie suszenia. W takim przypadku należy dodatkowo uruchomić program Czas suszenia.
- Aby zapewnić równomierne suszenie, może być konieczne wymieszanie rzeczy w bębnie.
- W przypadku suszenia samych ręczników użyj programu Ręczniki.

Programy Pran.+Susz.

Program	Opis	Maks. wsad (kg)
Eco 40-60	<ul style="list-style-type: none">• Do prania normalnie zabrudzonej odzieży bawełnianej, którą można prać w temperaturze 40 °C lub 60 °C w tym samym programie. Program ten jest używany do oceny zgodności z przepisami UE dotyczącymi ekoprojektu.• Ten program jest ustawiony domyślnie.	Maks.
Pran.+Susz.	<ul style="list-style-type: none">• Do prania normalnie zabrudzonej odzieży bawełnianej, którą można prać razem w temperaturze 40 °C lub 60 °C w tym samym programie, z suszeniem umożliwiającym włożenie od razu do szafy. Ten program jest używany przy ocenie zgodności z przepisami UE dotyczącymi ekoprojektu w zakresie prania i suszenia.	11,0
Bawełna	<ul style="list-style-type: none">• Bawełna, bielizna pościelowa, obrusy, bielizna, ręczniki i koszule. Czas prania i liczba cykli płukania są automatycznie dostosowywane do wsadu.	Maks.
Pranie i suszenie AI	<ul style="list-style-type: none">• Dostosowuje ilość detergentu i program w zależności od wsadu i stopnia zabrudzenia. Z tego programu najlepiej korzystać razem z funkcją Dozowniki autom..	9,0
Superszybki	<ul style="list-style-type: none">• Do prania mniej zabrudzonych rzeczy o wadze do 5,0 kg.• Przybliżony czas prania wynosi co najmniej 17 minut zależnie od warunków, takich jak ciśnienie wody, twardość wody i/lub wybór dodatkowych opcji.• Zalecana ilość detergentu wynosi mniej niż 20 g (na 5,0 kg wsadu).	5,0

Obsługa

Program	Opis	Maks. wsad (kg)
Mniej włókien	<ul style="list-style-type: none">• Użyj tego programu, aby zmniejszyć ilość mikrowłókien powstających podczas prania odzieży syntetycznej.	9,0
Pościel	<ul style="list-style-type: none">• Bielizna pościelowa, prześcieradła, poszewki itp.• Aby uzyskać najlepsze rezultaty, prać tylko 1 typ pościeli.	4,0
Delikatne	<ul style="list-style-type: none">• Tkaniny delikatne, biustonosze, bielizna damska (jedwabna) i inne tkaniny przeznaczone wyłącznie do prania ręcznego.• Zaleca się stosowanie specjalnego detergentu w pojemniku Aqua Pebble lub dozowniku automatycznym Flex.	2,0
Wełna	<ul style="list-style-type: none">• Specjalny program do tkanin wełnianych przeznaczonych do prania w pralkach, wsad poniżej 2,0 kg. Program Wool (Wełna) obejmuje delikatne pulsowanie i namaczanie, aby chronić włókna wełniane przed skurczeniem lub zniekształceniem.• Zaleca się stosowanie specjalnego detergentu w pojemniku Aqua Pebble lub dozowniku automatycznym Flex.	2,0
Ręczniki	<ul style="list-style-type: none">• Do ręczników kąpielowych, ściereczek i mat.	5,0
Jeansy	<ul style="list-style-type: none">• Do dżinsu.• Pranie na lewej stronie.• Dżins często zawiera nadmiar barwnika i może farbować podczas kilku pierwszych prań. Jasne i ciemne rzeczy należy prać oddzielnie.	3,0
Koszule	<ul style="list-style-type: none">• Do koszul, koszulek i bluzek z bawełny, włókna syntetycznego.	5,0
Dziecięce	<ul style="list-style-type: none">• Pranie w wysokiej temperaturze z dodatkowymi cyklami płukania w celu usunięcia pozostałości detergentu.	9,0
Zwierzęta dom.	<ul style="list-style-type: none">• Do prania rzeczy związanych ze zwierzętami domowymi, usuwania plam, zapachów itp.	1,5

Program	Opis	Maks. wsad (kg)
Odkażanie	<ul style="list-style-type: none"> Do tkanin o trwałych kolorach i silnie zabrudzonego prania; w programie tym dostarczana woda podgrzewana jest do temperatury ponad 60 °C w celu dokładnego uprania rzeczy. W przypadku przerwania programu, gdy urządzenie Laundry Combo podgrzewa wodę, drzwiczki pozostaną zablokowane dla bezpieczeństwa. 	9,0
Tylko wirowanie	<ul style="list-style-type: none"> Tylko do wirowania. 	-
Płukanie+Wirowanie	<ul style="list-style-type: none"> Obejmuje dodatkowy proces płukania po użyciu zmiękczacza. 	-

Programy suszenia

Program	Opis	Maks. wsad (kg)
Piel. poś. pow.	<ul style="list-style-type: none"> Do usuwania kurzu z ubrań, narzut, prześcieradeł, poszewek itp. 	3,0
Kurtki puchowe	<ul style="list-style-type: none"> Do pielęgnacji kurtek puchowych. 	2,0
Czas suszenia	<ul style="list-style-type: none"> Czas programu można ustawić w zakresie od 20 minut do 240 minut. 	-
Zimne powietrze	<ul style="list-style-type: none"> Wszystkie typy tkanin. Do odświeżania lub napowietrzania odzieży, która nie była długo noszona. 	-

Obsługa

Programy Konserwacja produktu

Program	Opis	Maks. wsad (kg)
Konserwacja produktu	Autoczyszcz.+ (program prania) <ul style="list-style-type: none">• Czyści bęben, usuwając brud i osad.• Należy używać co 40 cykli prania.• Należy upewnić się, że bęben jest pusty.	-
	Autosuszenie (program suszenia) <p>Można wysterylizować bęben, aby zachować jego czystość.</p> <ul style="list-style-type: none">• Komunikat o konieczności wykonania programu Autosuszenie pojawia się co 30 cykli użycia. Używaj tego programu regularnie, aby osuszyć wnętrze bębna i zapobiec powstawaniu nieprzyjemnych zapachów.	

UWAGA



- Ładowanie pralki lub pralko-suszarki wykorzystywanych w gospodarstwie domowym do pojemności wskazanej przez producenta w przypadku poszczególnych programów przyczynia się do oszczędzania wody i energii.
- Poziom hałasu i ilość pozostałej wilgoci zależą od szybkości wirowania: im wyższa szybkość wirowania w fazie wirowania, tym głośniejszy hałas i większa skuteczność w odprowadzaniu wilgoci.
- Najbardziej energooszczędne programy to te, które wymagają niższej temperatury i trwają dłużej.

Ustawienia

Korzystanie z menu Ustawienia

1. Naciśnij .
2. Naciśnij **Ogólny** lub **Pralka**.
3. Przewiń ekran, aby wybrać żądane menu.
4. Zmień ustawienia lub uruchom funkcję.

UWAGA



- Aby powrócić do ekranu głównego, naciśnij  w lewym górnym rogu lub  w prawym górnym rogu ekranu.
- Jeśli wybrana funkcja nie jest obsługiwana, wyświetlany jest komunikat „Aktualnie nieobsługiwane” i przycisk **OK** nie jest aktywny.
- Po wybraniu funkcji dodatkowej na krótko pojawia się komunikat pomocy przy pierwszych dziesięciu przypadkach użycia.
- Sekwencja konfiguracji może się różnić w zależności od modelu, a funkcje produktu mogą ulec zmianie bez wcześniejszego powiadomienia w celu poprawy jakości.

Obsługa

Opis menu Ustawienia

Ogólny

Opcje	Opis
Konto Samsung	Pozwala zalogować się na konto Samsung lub utworzyć nowe.
Połączenia	<p>Pozwala włączyć lub wyłączyć funkcję Wi-Fi. Pozwala również uruchomić funkcję Smart Control.</p> <ul style="list-style-type: none">• Wi-Fi: naciśnij, aby włączyć lub wyłączyć połączenie Wi-Fi.<ul style="list-style-type: none">- Domyślnym ustawieniem fabrycznym urządzenia Laundry Combo jest wyłączenie funkcji Wi-Fi. Jednak funkcja Wi-Fi urządzenia Laundry Combo włącza się automatycznie przy pierwszym włączeniu urządzenia Laundry Combo. Następnie ostateczne ustawienie funkcji Wi-Fi jest utrzymywane bez względu na stan zasilania urządzenia Laundry Combo.- Po włączeniu funkcji Wi-Fi urządzenia Laundry Combo i połączeniu z siecią urządzenie Laundry Combo pozostaje połączone z siecią nawet po wyłączeniu zasilania.- Ikona Wi-Fi wskazuje, że urządzenie Laundry Combo jest połączone z routerem Wi-Fi.• Łatwe połączenie: pozwala łatwo zainstalować aplikację SmartThings za pomocą kodu QR wyświetlanego na ekranie.<ul style="list-style-type: none">- Można nawiązać połączenie z aplikacją SmartThings i zdalnie sterować urządzeniem Laundry Combo.• Bluetooth: pozwala nawiązać połączenie z pobliskimi urządzeniami obsługującymi funkcję Bluetooth. Po nawiązaniu połączenia z użyciem funkcji Bluetooth można wykonywać i odbierać połączenia za pomocą funkcji Asystent Bixby.

Opcje	Opis
Zablokuj	<p>Pozwala zablokować sterowanie urządzeniem Laundry Combo, aby uniemożliwić dzieciom jego przypadkowe uruchomienie lub wybór ustawień.</p> <ul style="list-style-type: none"> Po włączeniu funkcji Zablokuj ekran dotykowy i drzwiczki zostaną zablokowane w celu zapewnienia bezpieczeństwa. Funkcję Zablokuj można włączyć/wyłączyć w dowolnym wybranym programie. Naciśnij i przytrzymaj przez 3 sekundy przycisk Odblokuj w celu anulowania blokady. <p> UWAGA</p> <ul style="list-style-type: none"> W przypadku potrzeby umieszczenia dodatkowych rzeczy w urządzeniu Laundry Combo, gdy włączona jest funkcja Zablokuj, należy najpierw wyłączyć funkcję Zablokuj. Gdy funkcja Zablokuj jest włączona, nie można otworzyć drzwiczek po zakończeniu programu prania. Przed otwarciem drzwiczek w celu wyjęcia prania należy wyłączyć tę funkcję. <ul style="list-style-type: none"> Włącz zasilanie, naciśnij  Ogólny > Zablokuj i ustaw dla funkcji opcję Wył. Wówczas będzie można otworzyć drzwiczki.
Dźwięki	<p>Pozwala wybrać ustawienia Tryb dźwięku, Motyw dźwięku, Głośność i Styl głosu.</p> <ul style="list-style-type: none"> Tryb dźwięku: dla ustawienia Tryb dźwięku można wybrać odpowiednie opcje Głos, Sygnał i Wyciszenie. <ul style="list-style-type: none"> W przypadku wybrania dla ustawienia Tryb dźwięku opcji Wyciszenie dźwięk alarmu nie zostanie wyłączony ze względów bezpieczeństwa. Motyw dźwięku: pozwala wybrać odpowiednie ustawienie Motyw dźwięku. Jednokrotnie naciśnij motyw, aby przestuchać dźwięk. Głośność: pozwala wyregulować głośność dźwięków systemowych i multimedialnych. <ul style="list-style-type: none"> Tryb dźwięku automatycznie zmienia się na opcję Głos, jeśli głośność jest regulowana, gdy dla ustawienia Tryb dźwięku wybrana jest opcja Wyciszenie. Styl głosu: pozwala wybrać odpowiednie ustawienie Styl głosu. Jednokrotnie naciśnij styl, aby przestuchać dźwięk.
Powiadomienie na urządzeniu głównym	Pozwala włączyć lub wyłączyć powiadomienia dla urządzeń domowych zarejestrowanych w aplikacji SmartThings.
Wyświetlacz	Pozwala wybrać ustawienia Jasność i Rozmiar czcionki.
Awatar	Pozwala wybrać awatara asystenta korzystania z produktu. Wybrany awatar będzie prowadził użytkownika przez instrukcje użytkowania urządzenia i ważne powiadomienia.

Obsługa

Opcje	Opis
Asystent Bixby	<p>Pozwala ustawić opcje Wybudzenie głosowe i Dźwiękowa informacja zwrotna.</p> <p> UWAGA</p> <ul style="list-style-type: none">• Mikrofon do rozpoznawania głosu jest wbudowany w górną część urządzenia Laundry Combo.<ul style="list-style-type: none">- Aby jak najlepiej korzystać z funkcji rozpoznawania głosu, należy stanąć w odległości nie większej niż 1 metr od urządzenia Laundry Combo, ograniczyć szumy otoczenia i mówić głośno i wyraźnie w stałym tempie do wbudowanego mikrofonu.• Funkcja rozpoznawania głosu może nie działać w przypadku odległości większej niż 1 metr lub zbyt cichej mowy.
Mikrofon	Pozwala włączyć lub wyłączyć korzystanie z mikrofonu.
Język	Można zmienić język systemowy.
Data i godzina	Pozwala ustawić godzinę i datę automatycznie lub ręcznie, a także ustawić odpowiedni format godziny.
Jednostki cieczy	Pozwala wybrać jednostki dla płynów.
Dostępność	<p>Pozwala skonfigurować ustawienia Odczytywanie treści z ekranu i Ulepszenia widoczności.</p> <ul style="list-style-type: none">• Odczytywanie treści z ekranu: włącz tę funkcję, aby otrzymywać głosowe informacje zwrotne z urządzenia Laundry Combo.• Ulepszenia widoczności: pozwala zmienić ustawienia Wysoki kontrast i Rozmiar tekstu, aby poprawić widoczność elementów na wyświetlaczu.
Aktualizacja oprogramowania	Pozwala pobrać i zainstalować najnowszą wersję oprogramowania. Pobieranie rozpoczyna się automatycznie po podłączeniu urządzenia Laundry Combo do sieci Wi-Fi.
Pomoc	<p>Pozwala sprawdzić instrukcję obsługi lub uruchomić usługę zdalnego wsparcia.</p> <ul style="list-style-type: none">• Uzyskaj zdalne wsparcie we wszystkich sytuacjach związanych z urządzeniem.

Opcje	Opis
Resetuj	<p>Pozwala zresetować ustawienia sieciowe lub wszystkie ustawienia.</p> <ul style="list-style-type: none"> • Resetuj ustawienia sieciowe: włącz zasilanie i naciśnij kolejno Ustawienia > Ogólny > Resetuj > Resetuj ustawienia sieciowe > Resetuj. <ul style="list-style-type: none"> - Spowoduje to zresetowanie ustawień sieci Wi-Fi i połączenia z aplikacją SmartThings. • Resetuj wszystkie ustawienia: włącz zasilanie i naciśnij kolejno Ustawienia > Ogólny > Resetuj > Resetuj wszystkie ustawienia > Resetuj. <ul style="list-style-type: none"> - Spowoduje to zresetowanie wszystkich ustawień, w tym ustawień sieciowych i danych osobowych. - Zostaną przywrócone ustawienia fabryczne urządzenia Laundry Combo. • Uruchom ponownie: ponownie uruchamia urządzenie.
Informacje o urządzeniu	Pozwala sprawdzić informacje o urządzeniu Laundry Combo, takie jak status i informacje prawne.

Obsługa

Pralka

Opcje	Opis
Oświetlenie bębna	Powoduje to włączenie światła wewnątrz bębna, dzięki czemu można sprawdzić stan znajdujących się w nim rzeczy.
Dozowniki autom.	<p>Pozwala wybrać tryb dozownika i ustawić typ detergentu, jego stężenie i ilość. Urządzenie Laundry Combo automatycznie dozuje odpowiednią ilość detergentu dla wybranego programu.</p> <ul style="list-style-type: none">• Tryb dozownika: pozwala wybrać funkcję Tryb dozownika. Domyślnym ustawieniem jest Detergent ogólny i Zmiękcacz.<ul style="list-style-type: none">- Można wybrać Detergent ogólny i Zmiękcacz, Detergent ogólny i Detergent specjalny lub Detergent ogólny i Detergent ogólny.• Typ detergentu<ul style="list-style-type: none">- Dozownik autom.: można wybrać tylko Detergent ogólny.- Dozownik autom. Flex: Dozownik można ustawić na dozowanie detergentu (opcja Detergent ogólny lub Detergent specjalny) lub zmiękcacza.• Stężenie: pozwala zmienić poziom stężenia.<ul style="list-style-type: none">- 1x > 2x > 3x- Domyślnym ustawieniem jest 1x.• Ilość: pozwala wybrać ilość detergentu, która ma być dozowana podczas każdego programu prania.<ul style="list-style-type: none">- Niska > Średnia > Wysoka- Domyślnym ustawieniem jest Średnia. <p> UWAGA</p> <ul style="list-style-type: none">• Można włączyć lub wyłączyć automatyczne dozowanie detergentu i ustawić ilość detergentu dla każdego programu. Jeśli automatyczne dozowanie detergentu zostanie wyłączone, detergent należy dozować ręcznie.• W przypadku programów wymagających użycia specjalnego detergentu wyświetlane są tylko dostępne opcje.

Opcje	Opis
Czyszczenie pompy	<p>Funkcji tej można użyć do czyszczenia nagromadzonych w pompie pozostałości detergentu lub zmiękczacza.</p> <p>Z tej funkcji należy korzystać po opróżnieniu i wyczyszczeniu dozownika.</p> <ul style="list-style-type: none"> Można wybrać funkcję Dozownik autom., Dozownik autom. Flex lub Dozownik autom./Dozownik autom. Flex. <ul style="list-style-type: none"> Nalej wody do linii MAX w dozowniku, a następnie naciśnij Rozpocznij czyszczenie. <p> UWAGA</p> <p>Podczas procesu czyszczenia pompy bęben obraca się w celu odprowadzenia wody. Po zakończeniu procesu czyszczenia pompy woda z dozowników zostanie automatycznie spuszczone.</p>
Autom. otwieranie drzwi	<p>Pozwala wybrać dla drzwiczek urządzenia Laundry Combo takie ustawienie, aby otwierały się automatycznie po zakończeniu programu.</p> <ul style="list-style-type: none"> Domyślnym ustawieniem jest Otwórz natychmiast. Jeśli jednak wykonywany jest tylko proces prania, zastosowanie ma ustawienie Otwórz po 5 minutach. Można wybrać ustawienie Otwórz po 5 minutach lub Otwórz natychmiast. <p> UWAGA</p> <ul style="list-style-type: none"> Dostępne opcje funkcji Autom. otwieranie drzwi są aktywne tylko wtedy, gdy funkcja jest włączona. Opcje są nieaktywne, gdy funkcja jest wyłączona. Funkcja Autom. otwieranie drzwi nie działa, gdy włączona jest funkcja Zablokuj. Drzwiczki nie otworzą się po zakończeniu programu, jeśli włączono funkcję Stay Connect w aplikacji SmartThings.
Wzorzec AI	<p>Ta funkcja pozwala zapisać często używane programy i ustawienia. Po włączeniu tej funkcji urządzenie Laundry Combo zapamiętuje najczęściej używane programy i ich ustawienia (programy prania: Temp., Wirowanie i Zabrudzenie / programy suszenia: Suchość i Czas suszenia) i wyświetla je w kolejności częstości używania.</p> <ul style="list-style-type: none"> Domyślnym ustawieniem jest Wł.. Aby zaprzestać korzystania z tej funkcji, należy wybrać ustawienie Wył. Po wyłączeniu funkcji wszystkie zapisane dane są resetowane.

Obsługa

Opcje	Opis
Moje programy	<p>Można dodać lub usunąć programy, aby utworzyć własną listę programów.</p> <ul style="list-style-type: none">Programy można edytować w celu utworzenia własnej listy programów tylko wówczas, gdy urządzenie Laundry Combo nie pracuje. <p> UWAGA</p> <ul style="list-style-type: none">Programów Bawełna i Konserwacja produktu nie można usunąć z listy programów.Listę Moje programy można również edytować w aplikacji SmartThings.
Ochrona przed zamarzaniem (w przypadku modeli maledyjskich)	<p>Można ponownie uruchomić kalibrację w celu zwiększenia dokładności ważenia.</p> <ul style="list-style-type: none">Chroń urządzenie przed zamarzaniem w zimie.Aby użyć funkcji Ochrona przed zamarzaniem, upewnij się, że pralka jest pusta, a drzwiczki zamknięte.Woda jest doprowadzana i spuszczana co 15 minut przez 16 godzin, aby zapobiec jej zamarzaniu. Działa dobrze, gdy temperatura zewnętrzna przekracza -5 °C.
Kalibracja	<p>Można ponownie uruchomić kalibrację w celu zwiększenia dokładności ważenia.</p> <ul style="list-style-type: none">Funkcja Kalibracja nie rozpocznie się, jeśli drzwiczki nie są prawidłowo zamknięte.Bęben obraca się w prawo i w lewo przez około 3 minuty.

Opóź. zakoń.

Pozwala ustawić urządzenie Laundry Combo na automatyczne dokończenie prania z opóźnieniem od 5 godzin do 24 godzin.



- Wybierz program i w razie potrzeby zmień jego ustawienia.
- Naciśnij **Opóź. zakoń.** na dole ekranu Program.
- Ustaw odpowiednią godzinę zakończenia, a następnie naciśnij **OK**.
 - Na wyświetlaczu pokazywany jest stan, a urządzenie Laundry Combo obraca bębniem, aby zważyć wsad (jeśli ważenie wsadu jest domyślnie ustawione dla wybranego programu). Po zakończeniu ważenia na wyświetlaczu pokazywany jest czas pozostały do zakończenia programu prania.
 - Czas zakończenia operacji może się różnić w zależności od ilości i stanu pranych rzeczy.
 - Aby anulować funkcję Opóź. zakoń., naciśnij **Zatrzymaj** w celu ponownego uruchomienia urządzenia Laundry Combo.

Funkcje specjalne

Smart Control

Można nawiązać połączenie z aplikacją SmartThings i zdalnie sterować urządzeniem Laundry Combo.

Podłączanie urządzenia Laundry Combo

1. Pobierz i otwórz aplikację SmartThings na smartfonie lub tablecie (systemy Android i iOS).
2. Naciśnij , aby włączyć urządzenie Laundry Combo.
3. Naciśnij i przytrzymaj 
 - a. Urządzenie Laundry Combo przejdzie w tryb punktu dostępu i połączy się ze smartfonem lub tabletem.
 - b. Naciśnij , aby uwierzytelnić urządzenie Laundry Combo.
 - c. Po zakończeniu procesu uwierzytelniania urządzenie Laundry Combo będzie połączone z aplikacją.
 - Można korzystać z różnych funkcji dostępnych w aplikacji SmartThings.

UWAGA

- Jeśli urządzenie Laundry Combo nie połączy się z aplikacją SmartThings, spróbuj ponownie.
- Jeśli po połączeniu urządzenia Laundry Combo z aplikacją SmartThings wystąpią jakiegokolwiek problemy z połączeniem z Internetem, sprawdź router.
- Jeśli funkcja Wi-Fi jest wyłączona, naciśnij i przytrzymaj  > **Połączenia**, a następnie włącz Wi-Fi.
- Włączenie funkcji Wi-Fi urządzenia Laundry Combo pozwala łączyć się z nim za pomocą aplikacji SmartThings na smartfonie lub tablecie, niezależnie od stanu zasilania urządzenia Laundry Combo. Jednak gdy funkcja Wi-Fi urządzenia Laundry Combo jest wyłączona, urządzenie Laundry Combo występuje w aplikacji SmartThings w trybie offline.
- Przed uruchomieniem funkcji Smart Control zamknij drzwiczki.
- Jeśli urządzenie Laundry Combo jest używane przez jakiś czas bez połączenia z aplikacją SmartThings, po 20., 40. i 60. użyciu przez 3 sekundy wyświetlany jest podręczny komunikat dotyczący funkcji Smart Control.
- Jeśli funkcja Wi-Fi urządzenia Laundry Combo nie jest połączona z punktem dostępu (AP), funkcja Wi-Fi wyłącza się po wyłączeniu zasilania.

Stay Connect

Można skonfigurować funkcję Stay Connect w aplikacji SmartThings, aby funkcja Smart Control pozostawała włączona po zakończeniu programu. Urządzenie Laundry Combo będzie stale połączone z aplikacją, dzięki czemu można będzie wysyłać dodatkowe instrukcje z domu lub innego miejsca.

1. Po włączeniu funkcji Stay Connect w aplikacji SmartThings urządzenie Laundry Combo po zakończeniu programu będzie pozostawać w energooszczędnym trybie gotowości.
 - Jeśli drzwiczki będą stale zamknięte, funkcja Stay Connect pozostanie aktywna przez maksymalny okres 24 godzin.
2. Gdy funkcja Stay Connect jest aktywna, na wyświetlaczu pralki są podświetlone ikony Smart Control, blokady drzwiczek i Wi-Fi.
3. Za pomocą aplikacji SmartThings można wygodnie sterować urządzeniem Laundry Combo, dodawać cykle płukania, wirowania.

Obsługa

UWAGA

- Po wstrzymaniu pracy urządzenie Laundry Combo przełącza się w energooszczędny tryb gotowości, nawet jeśli nie jest połączone z aplikacją SmartThings.
- W niektórych przypadkach podświetlana może być tylko ikona blokady drzwiczek.

SmartThings

Połączenie z siecią Wi-Fi

Na smartfonie lub tablecie wybierz opcję **Settings (Ustawienia)** i włącz połączenie bezprzewodowe, a następnie wybierz opcję AP (Punkt dostępu).

- To urządzenie obsługuje protokoły Wi-Fi 2,4 GHz i 5 GHz.

Pobieranie

W sklepie z aplikacjami (Google Play Store, Apple App Store, Samsung Galaxy Apps) znajdź aplikację SmartThings, korzystając z hasła wyszukiwania „SmartThings”. Pobierz i zainstaluj aplikację na swoim urządzeniu.

UWAGA

Aplikacja może ulec zmianie bez powiadomienia w celu poprawy działania.

Logowanie

W pierwszej kolejności musisz zalogować się do aplikacji SmartThings za pomocą swojego konta Samsung. Aby utworzyć nowe konto Samsung, postępuj zgodnie z instrukcjami wyświetlanymi w aplikacji. Do utworzenia konta nie jest potrzebna żadna oddzielna aplikacja.

UWAGA

Jeśli konto Samsung jest już utworzone, należy go użyć, aby się zalogować. Zarejestrowany użytkownik smartfona lub tabletu firmy Samsung zostanie zalogowany automatycznie.

Rejestracja urządzenia w aplikacji SmartThings

1. Upewnij się, że smartfon lub tablet jest połączony z siecią bezprzewodową. Jeśli tak nie jest, wybierz opcję **Settings (Ustawienia)** i włącz połączenie bezprzewodowe, po czym wybierz opcję AP (Punkt dostępu).
2. Otwórz aplikację **SmartThings** na smartfonie lub tablecie.
3. Po wyświetleniu komunikatu „A new device is found. (Znaleziono nowe urządzenie.)” wybierz **Add (Dodaj)**.
4. Jeśli nie pojawi się żaden komunikat, naciśnij **+** i wybierz urządzenie na liście dostępnych urządzeń. Jeśli urządzenia nie ma na liście, wybierz kolejno **Device Type (Typ urządzenia)** > **Specific Device Model (Konkretny model urządzenia)**, a następnie ręcznie dodaj urządzenie.
5. Zarejestruj urządzenie w aplikacji SmartThings w poniższy sposób.
 - a. Dodaj urządzenie w aplikacji SmartThings. Sprawdź, czy urządzenie jest połączone z aplikacją SmartThings.
 - b. Po zakończeniu rejestracji urządzenie zostanie wyświetlone na smartfonie lub tablecie.

W przypadku wyprowadzki przed opuszczeniem miejsca zamieszkania zalecamy dokładne wyczyszczenie urządzenia i zresetowanie sieci.

W przypadku osób wprowadzających się najłatwiejszym sposobem na przejęcie kontroli nad urządzeniem jest usunięcie dostępu poprzedniego użytkownika przez dodanie siebie jako użytkownika w aplikacji SmartThings. Jeśli jednak nie zamierzasz korzystać z aplikacji SmartThings, zresetuj sieć, aby chronić swoją prywatność. W przypadku nieruchomości na wynajem regularnie dochodzi do zmiany najemcy. Aby zapewnić prywatność najemcom, ustawienia Wi-Fi i/lub inne ustawienia łączności powinny być resetowane przy każdej zmianie najemcy. Informacje na temat przywracania ustawień fabrycznych zawiera niniejsza instrukcja.

Obsługa

Informacja dotycząca oprogramowania typu Open Source

Oprogramowanie zawarte w tym produkcie zawiera oprogramowanie typu Open Source. Pełny kod źródłowy takiego oprogramowania można otrzymać przez okres trzech lat od daty ostatniej dostawy tego produktu, kontaktując się z naszym działem wsparcia na stronie <http://opensource.samsung.com> (menu „Inquiry” (Zapytanie)).

Za niewielką opłatą można również uzyskać pełny kod źródłowy na nośniku fizycznym, takim jak płyta CD-ROM.

Pod adresem URL http://opensource.samsung.com/opensource/SMART_AT_051/seq/0 można znaleźć informacje o licencji na oprogramowanie typu Open Source tego produktu. Oferta ta jest ważna dla każdego, kto otrzymał tę informację.



UWAGA

- Po włączeniu funkcji Wi-Fi zużycie energii wzrasta w porównaniu z podanymi wartościami orientacyjnymi.
- Firma Samsung oświadcza, że niniejszy sprzęt radiowy jest zgodny z dyrektywą 2014/53/UE i odpowiednimi wymaganiami ustawowymi obowiązującymi w Wielkiej Brytanii. Pełny tekst deklaracji zgodności z normami UE i brytyjską deklaracją zgodności jest dostępny pod adresem internetowym. Oficjalną deklarację zgodności można znaleźć na stronie <http://www.samsung.com>. W tym celu należy wybrać kolejno Wsparcie > Strona główna Wsparcia i wprowadzić nazwę modelu.

Maks. moc nadajnika RF:

Wi-Fi	
Zakres częstotliwości	Moc nadajnika (maks.)
2412–2472 MHz	20 dBm
5120–5250 MHz	23 dBm
5250–5350 MHz	20 dBm
5470–5725 MHz	20 dBm
Bluetooth	
2402–2480 MHz	20 dBm

Funkcja WLAN 5 GHz tego urządzenia może być używana wyłącznie w pomieszczeniach. To urządzenie może być używane we wszystkich krajach UE.

Konserwacja

Urządzenie Laundry Combo należy utrzymywać w czystości, aby nie dopuścić do pogorszenia jego działania i skrócenia żywotności.

Konserwacja produktu

Ekran Konserwacja produktu zawiera wskazówki dotyczące konserwacji, które pozwolą utrzymać urządzenie Laundry Combo w czystości i przedłużyć jego żywotność.

Można sprawdzić pozostałą liczbę cykli użycia do następnego wykonania programu Autoczyszcz.+ i czas trwania programu Autosuszenie oraz uruchomić program Autoczyszcz.+ lub Autosuszenie.

UWAGA

Jeśli konieczne jest wykonanie programu Konserwacja produktu, na ekranie głównym pojawi się komunikat z instrukcjami. Postępuj zgodnie z instrukcjami wyświetlanymi na ekranie, aby uruchomić program Autoczyszcz.+ lub Autosuszenie.

1. Na ekranie głównym naciśnij **Konserwacja produktu**, aby przejść do ekranu Konserwacja produktu.
2. Naciśnij **Wyczyść teraz** lub **Rozpocznij czyszczenie** pod odpowiednią opcją, aby uruchomić program konserwacji.
 - Wszystkie opcje programu Konserwacja produktu są ustawiane automatycznie.
 - Jeśli zarówno bęben, jak i wymiennik ciepła wymagają czyszczenia, wszystkie niezbędne opcje programu Konserwacja produktu są ustawiane automatycznie.
3. Naciśnij , aby przejść do ekranu głównego.

Autoczyszcz.+

Niektóre warunki użytkowania i otoczenia mogą powodować gromadzenie się osadu z pozostałości lub powstawanie nieprzyjemnego zapachu w bębnie. Aby zapobiec gromadzeniu się osadu lub powstawaniu nieprzyjemnego zapachu oraz utrzymać bęben w świeżości i czystości, należy co najmniej raz w miesiącu lub co 40 cykli użycia wykonywać program Autoczyszcz.+ . Podczas korzystania z programu Autoczyszcz.+ należy wykonać poniższą zalecaną procedurę.

1. Naciśnij .
2. Na ekranie Program wybierz **Konserwacja produktu** > **Autoczyszcz.+**.
3. Naciśnij **Wyczyść teraz**.

PRZESTROGA

Jeśli wybielacz chlorowy pozostanie w bębnie przez dłuższy czas, może pojawić się rdza.

UWAGA

- Domyślna temperatura wody dla programu Autoczyszcz.+ to Bardzo gorąca. Te temperatury nie można zmienić.
- Jeśli w bębnie znajdują się pozostałości, przed rozpoczęciem programu Autoczyszcz.+ należy dodać wybielacz chlorowy w płynie do poziomu MAX do przegródki ręcznego podawania wybielacza. Nie należy dodawać wybielacza chlorowego w płynie do innych przegródek (dotyczy to tylko programu Autoczyszcz.+).
- Nie należy przekraczać linii MAX. Nie należy używać ani nie mieszać żadnych innych detergentów ani środków chemicznych podczas wykonywania programu Autoczyszcz.+ . Aby usunąć wszelkie pozostałości, w razie potrzeby po zakończeniu programu Autoczyszcz.+ należy uruchomić program Płukanie+Wirowanie.

Przypomnienie o programie Autoczyszcz.+

- Po każdym 40 cyklach urządzenie Laundry Combo wyświetla przez godzinę komunikat „**Czas na Autoczyszczenie+ . Naciśnij Wyczyść teraz, aby uruchomić program konserwacji urządzenia.**”, aby przypomnieć o konieczności uruchomienia programu **Autoczyszcz.+**.
- Zaleca się regularne uruchamianie programu w celu zapewnienia higieny.
- Gdy urządzenie Laundry Combo zakończy program, wyświetlany jest komunikat alarmowy **Autoczyszcz.+**. Po otwarciu drzwiczek komunikat zniknie, a na wyświetlaczu automatycznie pojawi się ekran ustawień programu **Autoczyszcz.+**. W tym momencie na panelu LCD wyświetlany jest zalecany program suszenia.
- Zanim zostanie wyłączone, przypomnienie będzie wyświetlane na panelu LCD przez 5 kolejnych cykli. Następne przypomnienie pojawi się dopiero po wykonaniu kolejnych 40 cykli.

Konserwacja

Autosuszenie

1. Naciśnij .
2. Na ekranie Program wybierz **Konserwacja produktu** > **Autosuszenie**.
3. Naciśnij **Wyczyść teraz**.
 - Po uruchomieniu programu Autosuszenie w programie tym uwzględniany jest proces kalibracji, aby umożliwić bardziej precyzyjne ważenie.
 - Pozostawienie otwartych drzwiczek po zakończeniu programu Autosuszenie pomaga utrzymać higienę wewnątrz urządzenia Laundry Combo.
 - Komunikat o konieczności wykonania programu Autosuszenie pojawia się co 30 cykli użycia. Używaj tego programu regularnie, aby osuszyć wnętrze bębna i zapobiec powstawaniu nieprzyjemnych zapachów.

PRZESTROGA

Przed użyciem tego programu należy opróżnić bęben.

Awaryjne odprowadzanie wody

W przypadku awarii zasilania należy odprowadzić wodę z wnętrza bębna przed wyjęciem prania.

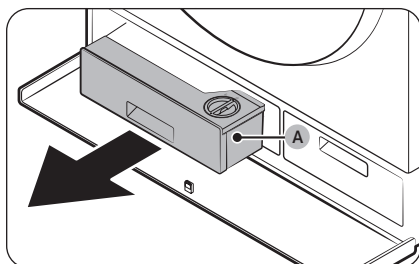

1. Wyłącz urządzenie Laundry Combo, a następnie odłącz przewód zasilający.
2. Naciśnij pokrywę przegródki, aby ją otworzyć.
3. Wyjmij **dozownik automatyczny (A)**.

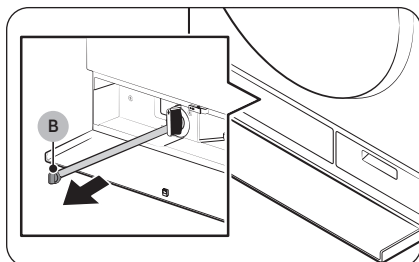

4. Umieść duży, pusty pojemnik przy pokrywie i wyciągnij rurkę awaryjnego odprowadzania wody do pojemnika, przytrzymując **korek rurki (B)**.

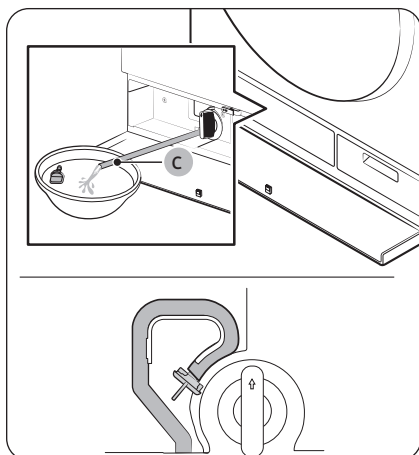

5. Otwórz korek rurki i pozwól na przepływ wody z **rurki awaryjnego odprowadzania wody (C)** do pojemnika.
6. Po skończeniu zamknij korek rurki i włóż ją na miejsce. Następnie zamknij pokrywę filtra.

Konserwacja

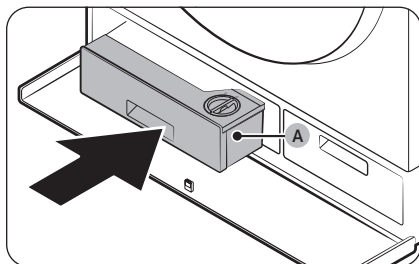

7. Włóż dozownik automatyczny (A) na miejsce.

8. Zamknij pokrywę przegródki.

UWAGA

Należy użyć dużego pojemnika, ponieważ ilość wody w bębnie może być większa niż spodziewana.

Czyszczenie

Powierzchnia urządzenia Laundry Combo

Używaj miękkiej szmatki i delikatnego środka czyszczącego. Nie spryskuj wodą obudowy urządzenia Laundry Combo.

Filtr siatkowy

Filtr siatkowy węża doprowadzającego wodę należy czyścić raz lub dwa razy w roku.

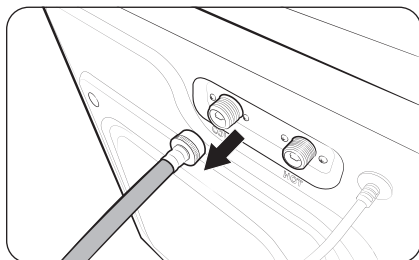

1. Wyłącz urządzenie Laundry Combo, a następnie odłącz przewód zasilający.
2. Zakręć kran.
3. Odkręć i odłącz wąż doprowadzający wodę od tylnej części urządzenia Laundry Combo. Zakryj koniec każdego węża szmatką lub ręcznikiem, aby zapobiec wytrysnięciu wody.

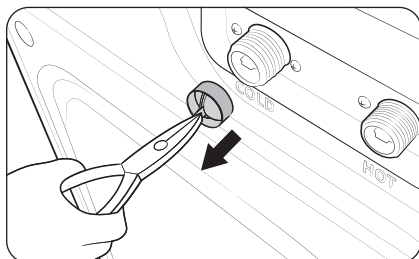

4. Za pomocą szczypiec wyciągnij filtr siatkowy z zaworu wlotowego.
5. Zanurz filtr siatkowy głęboko w wodzie, aby gwintowana złączka także została zanurzona.
6. Dokładnie wysusz filtr siatkowy w cieniu.
7. Włóż filtr siatkowy do zaworu wlotowego, podłącz wąż doprowadzający wodę do zaworu wlotowego.
8. Odkręć kran.

UWAGA

- Jeśli filtr siatkowy jest zatkany, na wyświetlaczu pojawia się kod informacyjny „4C”.
- Filtr siatkowy węża doprowadzającego wodę należy czyścić częściej, jeśli woda pochodzi ze starej instalacji wodnej lub studni.

Konserwacja

Filtr odpływowy

Zaleca się czyszczenie filtra odpływowego co 2 miesiące w celu zapobiegania jego zatkaniu.

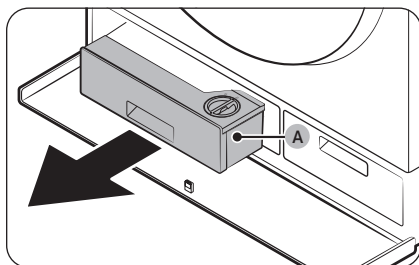

1. Wyłącz urządzenie Laundry Combo, a następnie odłącz przewód zasilający.
2. Odprowadź wodę pozostałą w bębnie. (Więcej informacji można znaleźć w części „Awaryjne odprowadzanie wody” na stronie 65).
3. Naciśnij pokrywę przegródki, aby ją otworzyć.
4. Wyjmij dozownik automatyczny (A).

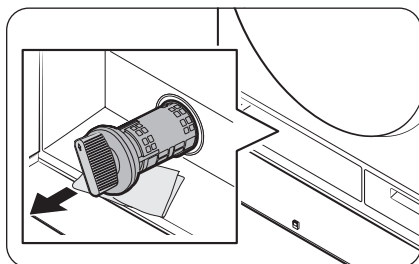

5. Obróć pokrętło filtra odpływowego w lewo i odprowadź pozostałą wodę.

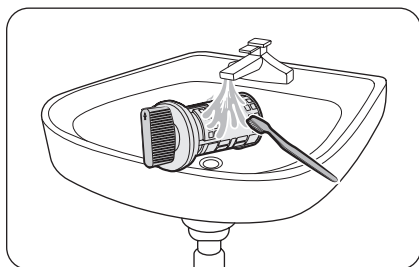

6. Wyczyść filtr odpływowy za pomocą miękkiej szczoteczki. Po wyjęciu filtra odpływowego upewnij się, że wirnik pompy odpływowej jest wolny od zanieczyszczeń.

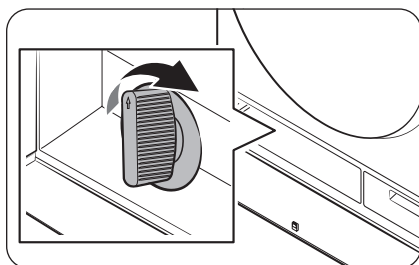

7. Włóż filtr odpływowy i obróć pokrętło filtra w prawo.

UWAGA

Niektóre filtry odpływowe są wyposażone w pokrętło bezpieczeństwa, którego zadaniem jest zapobieganie wypadkom z udziałem dzieci. Aby otworzyć pokrętło bezpieczeństwa filtra odpływowego, dociśnij je i obróć w lewo. Mechanizm sprężynowy pokrętła bezpieczeństwa pomoże w otwarciu filtra.

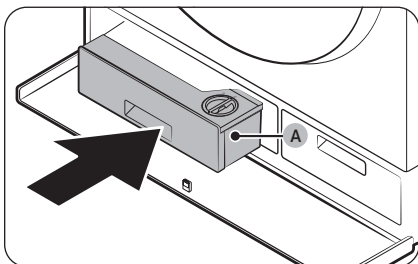

8. Włóż dozownik automatyczny (A) na miejsce.

9. Zamknij pokrywę przegródki.

 **UWAGA**

Jeśli filtr odpływowy jest zatkany, na wyświetlaczu pojawia się kod informacyjny „5C”.

 **PRZESTROGA**

- Po wyczyszczeniu filtra upewnij się, że pokrętko filtra jest prawidłowo dokręcone. W przeciwnym razie może dojść do wycieku.
- Po wyczyszczeniu filtra upewnij się, że został prawidłowo włożony. W przeciwnym razie może dojść do nieprawidłowego działania lub wycieku.

Konserwacja

Dozowniki automatyczne

Aby zapobiec gromadzeniu się pozostałości detergentu w dozownikach automatycznych, należy czyścić dozowniki i ich przegródki raz lub dwa razy w miesiącu, a także w przypadku uzupełnienia lub zmiany detergentu bądź zmiękczacza.

⚠ PRZESTROGA

- Przed czyszczeniem należy pamiętać o wyłączeniu urządzenia Laundry Combo i odłączeniu przewodu zasilającego.
- Jeżeli urządzenie Laundry Combo nie będzie używane przez dłuższy czas, należy opróżnić dozowniki i dokładnie je wyczyścić.

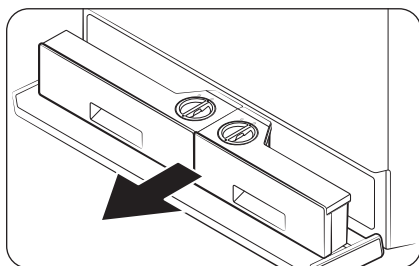

1. Naciśnij pokrywę przegródki, aby ją otworzyć.
2. Wymij dozowniki automatyczne.

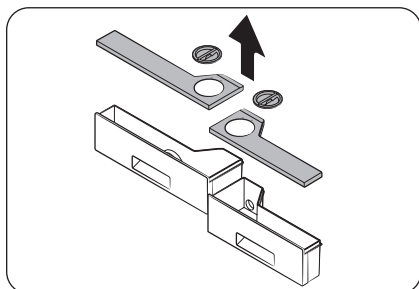

3. Zdejmij pokrywy obu dozowników za pomocą uszek z tyłu każdej pokrywy.

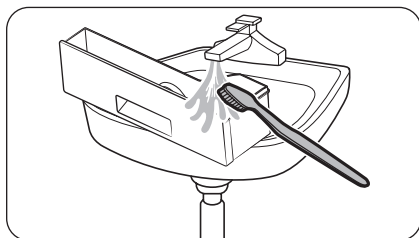

4. Wyczyść dozowniki i wszystkie inne elementy pod ciepłą bieżącą wodą za pomocą miękkiej szczoteczki.
 - Po zakończeniu czyszczenia wytrzyj wszystkie elementy suchym ręcznikiem lub ściereczką.

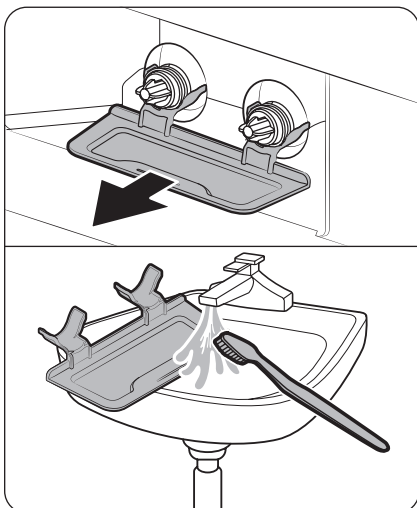

5. Wyjmij szufladę dozownika i wyczyść ją pod bieżącą wodą, aby usunąć wyciekający detergent lub zmiękcacz. Następnie włóż szufladę z powrotem.

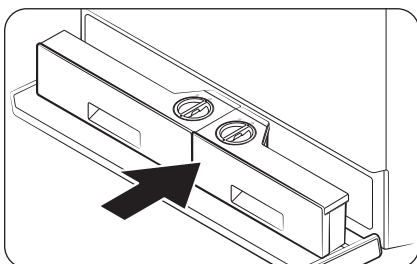

6. Wsuń dozowniki automatyczne na miejsce.

⚠ PRZESTROGA

- Przed włożeniem dozowników automatycznych należy upewnić się, że ich wnęka jest całkowicie sucha.
 - Dobrze zamocuj górne części obu dozowników przed ich ponownym włożeniem.
 - Jeśli pokrywa przegródki nie jest szczelnie zamknięta, detergent może wyciekać. Upewnij się, że dozowniki automatyczne są do końca wsunięte.
7. Zamknij pokrywę przegródki.

⚠ PRZESTROGA

Nie spryskuj wodą wnęki dozowników. Nieprzestrzeżenie tego zalecenia może spowodować porażenie prądem lub pożar.

Konserwacja

Membrana drzwiczek

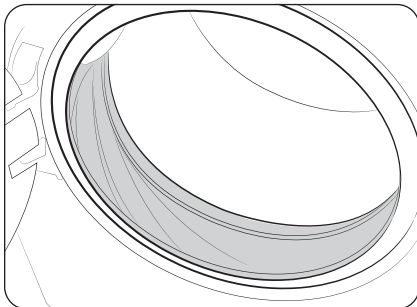

1. Otwórz drzwiczki i opróżnij bęben.
2. Dodaj 3/4 szklanki wybielacza chlorowego w płynie do 3,8 l ciepłej wody z kranu.
3. Używając gumowych rękawic, wyczyść membranę miękką, czystą szmatką zamoczoną w roztworze wody i wybielacza.
4. Pozostaw na 5 minut, a następnie wytrzyj do sucha.

PRZESTROGA

Wybielacza należy używać ostrożnie i postępować zgodnie z instrukcjami producenta dotyczącymi użytkowania i konserwacji.

Wymiennik ciepła

Zabrudzony wymiennik ciepła spowoduje obniżenie efektywności urządzenia, dlatego wymaga regularnego czyszczenia.

Co 180 cykli użycia pojawia się komunikat ostrzegawczy informujący o konieczności wyczyszczenia wymiennika ciepła. Wyczyść wymiennik ciepła po wyświetleniu komunikatu ostrzegawczego.

UWAGA

- W rezultacie kondensacji spowodowanej różnicą temperatur wokół wymiennika ciepła mogą pojawiać się krople wody. Jest to normalne zjawisko i nie oznacza ono wycieków.
- Jeśli urządzenie Laundry Combo nie ma być używane przez dłuższy czas, należy otworzyć pokrywę filtra wyłapującego włókna i wywietrzyć go.

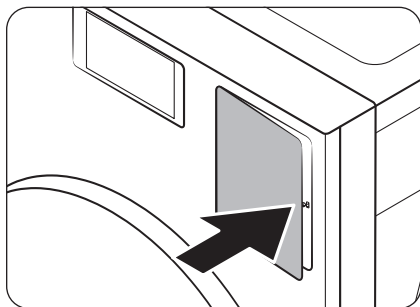

1. Naciśnij prawą stronę pokrywy filtra wyłapującego włókna, aby ją otworzyć.

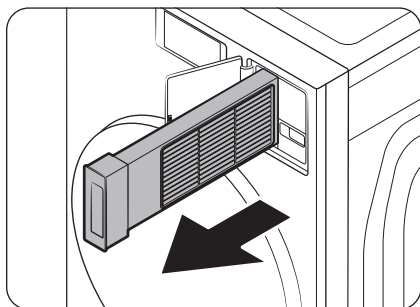

2. Wyciągnij filtr wyłapujący włókna.

Konserwacja

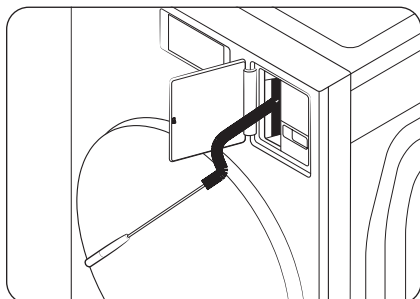

3. Wyczyścić wymiennik ciepła za pomocą szczotki do urządzenia.
 - Po wyczyszczeniu szczotką użyj odkurzacza z nasadką szczelinową, aby usunąć wszelkie inne luźne zanieczyszczenia. Następnie przetrzyj zewnętrzny obszar wilgotną szmatką.

PRZESTROGA

- Aby uniknąć obrażeń i oparzeń, nie należy dotykać ani czyścić wymiennika ciepła gołymi rękoma.
- Podczas czyszczenia wymiennika ciepła należy zachować ostrożność, aby nie uszkodzić jego ożebrowania.

UWAGA

Jeśli wymiennik ciepła jest trudny do wyczyszczenia, ponieważ jest całkowicie suchy, należy spryskać go wodą i wyczyścić szczotką.

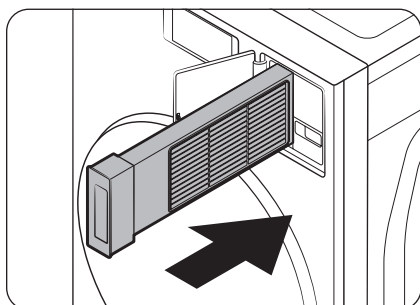

4. Włóż filtr wyłapujący włókna na miejsce, a następnie zamknij pokrywę filtra wyłapującego włókna.

Filtr wytapujący włókna

Filtr wytapujący włókna należy czyścić po każdym użyciu cyklu suszenia. Nieczyszczenie filtra wytapującego włókna może pogorszyć wydajność suszenia i wpłynąć na czas suszenia.

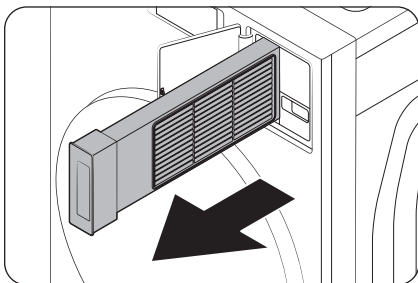

1. Otwórz pokrywę filtra wytapującego włókna.
2. Wyciągnij filtr wytapujący włókna.
 - Nie zdejmuj gumowej uszczelki filtra wytapującego włókna.

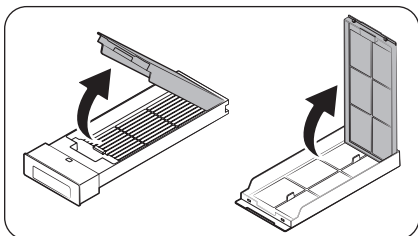

3. Otwórz filtr zewnętrzny i wyciągnij filtr wewnętrzny.

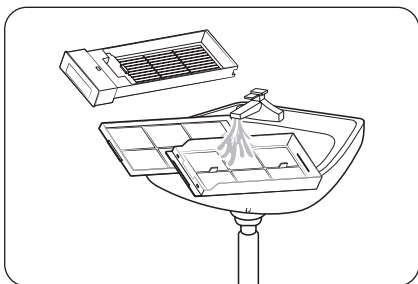

4. Usuń włókna z filtra wewnętrznego i zewnętrznego. Następnie umyj filtry pod bieżącą wodą i całkowicie wysusz w zacienionym miejscu.

Konserwacja

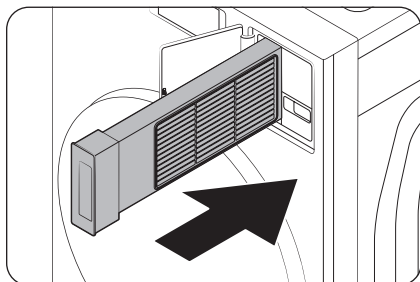

5. Włóż filtr wewnętrzny do filtra zewnętrznego we właściwym kierunku.
6. Włóż zmontowany filtr wytapujący włókna na miejsce.

PRZESTROGA

- Filtr wytapujący włókna należy czyścić po każdym suszeniu. W przeciwnym razie może spaść efektywność suszenia.
- Jeśli powierzchnia filtra jest mokra, przed użyciem należy całkowicie go wysuszyć.
 - Wkładanie mokrego filtra może prowadzić do rozwoju pleśni, nieprzyjemnych zapachów lub obniżenia skuteczności suszenia.
- Podczas czyszczenia lub wyjmowania filtra wytapującego włókna nie należy potrząsać nim ani uderzać. Może to doprowadzić do uszkodzenia filtra.
- Otwarcie filtra zewnętrznego i wewnętrznego bez zachowania ostrożności i z nadmierną siłą może spowodować ich uszkodzenie.

UWAGA

W rezultacie kondensacji spowodowanej różnicą temperatur wokół wymiennika ciepła mogą pojawiać się krople wody. Jest to normalne zjawisko i nie oznacza ono wycieków.

Odmrażanie pralki

Urządzenie Laundry Combo może zamarznąć, gdy temperatura w miejscu jego instalacji spadnie poniżej 0 °C.



1. Wyłącz urządzenie Laundry Combo, a następnie odłącz przewód zasilający.
2. Polej ciepłą wodą kran, aby poluzować wąż doprowadzający wodę.
3. Odłącz wąż doprowadzający wodę, a następnie zanurz go w ciepłej wodzie.
4. Wlej ciepłą wodę do bębna i pozostaw na około 10 minut.
5. Ponownie podłącz wąż doprowadzający wodę do kranu.

UWAGA

Jeśli urządzenie Laundry Combo nadal nie działa prawidłowo, powtórz powyższe czynności.

Konserwacja na wypadek dłuższego czasu nieużywania

Należy unikać wyłączenia urządzenia Laundry Combo z użytku na dłuższy czas. Jeśli jednak urządzenie Laundry Combo ma pozostawać nieużywane przez długi czas, należy postępować zgodnie z poniższymi wskazówkami:

1. Naciśnij .
2. Na ekranie Program wybierz **Płukanie+Wirowanie**.
3. Opróżnij bęben, po czym naciśnij i przytrzymaj przycisk .
4. Po zakończeniu programu zakręć kran i odłącz wąż doprowadzający wodę.
5. Wyłącz urządzenie Laundry Combo, a następnie odłącz przewód zasilający.
6. Otwórz drzwiczki, aby umożliwić cyrkulację powietrza w bębnie.

Rozwiązywanie problemów

Jeśli problem nie ustąpi, skontaktuj się z centrum serwisowym. Numer telefonu centrum serwisowego znajduje się na etykiecie dołączonej do produktu.

Lista kontrolna

W przypadku problemu z urządzeniem Laundry Combo należy najpierw sprawdzić poniższą tabelę i wypróbować podane rozwiązania.

Problem	Sposób postępowania
Urządzenie nie uruchamia się.	<ul style="list-style-type: none">• Sprawdź, czy urządzenie Laundry Combo jest podłączone do zasilania.• Sprawdź, czy drzwiczki są prawidłowo zamknięte.• Sprawdź, czy krany doprowadzające wodę są odkręcone.• Naciśnij , aby uruchomić urządzenie Laundry Combo.• Sprawdź, czy funkcja Zablockuj nie jest włączona.• Przed rozpoczęciem napełniania urządzenie Laundry Combo wyemituje kilka dźwięków przypominających klikanie, sprawdzając w tym czasie blokadę drzwiczek i wykonując szybkie odpompowanie wody.• Sprawdź bezpiecznik lub zresetuj rozłącznik.• Sprawdź, czy zasilanie jest dostarczane prawidłowo.• Wykryto niskie napięcie.<ul style="list-style-type: none">- Sprawdź, czy przewód zasilający jest podłączony.• Sprawdź, czy pranie nie zostało przytrzaśnięte drzwiczkami.• Oczyszcz filtr.
Niewystarczający dopływ wody lub brak dopływu wody.	<ul style="list-style-type: none">• Odkręć całkowicie kran.• Sprawdź, czy drzwiczki są prawidłowo zamknięte.• Sprawdź, czy wąż doprowadzający wodę nie jest zamrożony.• Sprawdź, czy wąż doprowadzający wodę nie jest skręcony lub zatkany.• Sprawdź, czy ciśnienie wody jest wystarczające.• Sprawdź, czy krany z zimną i z ciepłą wodą są prawidłowo podłączone.• Oczyszcz filtr siatkowy, ponieważ może być zatkany.
Detergent pozostaje w szufladzie detergentów po zakończeniu programu.	<ul style="list-style-type: none">• Sprawdź, czy urządzenie Laundry Combo używa wystarczającego ciśnienia wody.• Sprawdź, czy detergent został dodany do środkowej przegródki szuflady detergentów.• Sprawdź, czy została prawidłowo założona nakładka komory na płyn do płukania.• Jeśli stosowany jest detergent w granulach, sprawdź, czy pokrętko wyboru detergentu jest ustawione w górnym położeniu.• Zdejmij nakładkę komory na płyn do płukania i wyczyść szufladę detergentów.

Problem	Sposób postępowania
<p>Nadmierne drgania lub hałas podczas pracy.</p>	<ul style="list-style-type: none"> • Sprawdź, czy urządzenie Laundry Combo stoi na równej, solidnej podłodze, która nie jest śliska. Jeśli podłoga nie jest równa, wyreguluj wysokość urządzenia Laundry Combo za pomocą nóżek poziomujących. • Sprawdź, czy zostały usunięte śruby transportowe. • Upewnij się, że urządzenie Laundry Combo nie styka się z innym przedmiotem. • Sprawdź, czy wsad prania jest prawidłowo rozłożony. • Silnik może emitować hałas podczas normalnej pracy. • Okrycia wierzchnie lub odzież z metalowymi ozdobami mogą powodować odgłosy podczas prania. Jest to normalne zjawisko. • Metalowe przedmioty, takie jak monety, mogą powodować odgłosy podczas prania. Po zakończeniu prania należy wyjąć te przedmioty z bębna lub obudowy filtra. • Proces wirowania nie przebiega prawidłowo, ponieważ nie ma wystarczającej ilości prania lub jest ono nierówno rozłożone. <ul style="list-style-type: none"> - Dodaj więcej prania lub rozłóż rzeczy, a następnie naciśnij Rozpocznij, aby ponownie uruchomić pralkę. Można również wyłączyć produkt i włączyć go ponownie po 2–3 minutach, a następnie spróbować ponownie. • Usuń wszystkie pozostałości znajdujące się wewnątrz filtra wyłapującego włókna.
<p>Brak odprowadzania wody i/ lub wirowania.</p>	<ul style="list-style-type: none"> • Sprawdź, czy wąż odprowadzający wodę jest wyprostowany na całej długości aż do odpływu. W przypadku wystąpienia problemu z odprowadzaniem wody skontaktuj się z serwisem. • Sprawdź, czy filtr odpływowy nie jest zatkany. • Zamknij drzwiczki, po czym naciśnij i przytrzymaj przycisk ▷ . Ze względów bezpieczeństwa bęben urządzenia Laundry Combo nie obraca się ani nie wiruje, jeśli drzwiczki urządzenia nie są zamknięte. • Sprawdź, czy wąż odprowadzający wodę nie jest zamarznięty lub zatkany. • Sprawdź, czy wąż odprowadzający wodę jest podłączony do drożnego odpływu. • W przypadku niewystarczającego zasilania prądem urządzenie Laundry Combo tymczasowo nie odprowadza wody ani nie wykonuje wirowania. Po przywróceniu wystarczającego zasilania urządzenie Laundry Combo wznowi normalną pracę. • Sprawdź, czy wąż odprowadzający wodę jest ustawiony prawidłowo i odpowiednio do typu przyłącza. • Oczyszcz filtr odpływowy, ponieważ może być zatkany.

Rozwiązywanie problemów

Problem	Sposób postępowania
Drzwiczki urządzenia nie otwierają się.	<ul style="list-style-type: none">Naciśnij ▷ , aby zatrzymać urządzenie Laundry Combo.Zwolnienie mechanizmu blokowania drzwiczek może chwilę potrwać.Drzwiczki otworzą się dopiero po upływie 3 minut od zatrzymania urządzenia Laundry Combo lub wyłączenia zasilania.Sprawdź, czy woda została całkowicie odprowadzona z bębna.Drzwiczki urządzenia mogą się nie otworzyć, jeśli woda pozostanie w bębnie. Opróżnij bęben i otwórz drzwiczki ręcznie.Sprawdź, czy kontrolka blokady drzwiczek nie świeci się. Kontrolka blokady drzwiczek wyłącza się po opróżnieniu urządzenia Laundry Combo z wody.Wyłącz zasilanie i uruchom ponownie urządzenie.
Nadmierna ilość piany.	<ul style="list-style-type: none">Sprawdź, czy używasz odpowiedniego, zalecanego rodzaju detergentu.Użyj detergentu o wysokiej wydajności, aby uniknąć nadmiernej ilości piany.Zmniejsz ilość detergentu w przypadku miękkiej wody oraz małych wsadów prania lub lekko zabrudzonych rzeczy.Nie zaleca się stosowania detergentów innych niż o wysokiej wydajności.
Nie można dodać detergentu.	<ul style="list-style-type: none">Sprawdź, czy pozostała ilość detergentu i płynu do zmiękczenia tkanin nie przekracza ograniczenia.
Zatrzymanie pracy.	<ul style="list-style-type: none">Podłącz przewód zasilający do sprawnego gniazdka elektrycznego.Sprawdź bezpiecznik lub zresetuj rozłącznik.Zamknij drzwiczki, po czym naciśnij i przytrzymaj przycisk ▷ , aby zatrzymać urządzenie Laundry Combo. Ze względów bezpieczeństwa bęben urządzenia Laundry Combo nie obraca się ani nie wiruje, jeśli drzwiczki urządzenia nie są zamknięte.Przed rozpoczęciem napełniania urządzenie Laundry Combo wyemituje kilka dźwięków przypominających klikanie, sprawdzając w tym czasie blokadę drzwiczek i wykonując szybkie odpompowanie wody.Może trwać przerwa w programie lub namaczanie wsadu. Zaczekaj chwilę. Być może urządzenie Laundry Combo wznowi pracę.Sprawdź, czy nie jest zatkany filtr sitkowy węża doprowadzającego wodę znajdujący się przy kranie. Należy regularnie czyścić filtr siatkowy.W przypadku niewystarczającego zasilania prądem urządzenie Laundry Combo tymczasowo nie odprowadza wody ani nie wykonuje wirowania. Po przywróceniu wystarczającego zasilania urządzenie Laundry Combo wznowi normalną pracę.

Problem	Sposób postępowania
<p>Napełnianie wodą o nieprawidłowej temperaturze.</p>	<ul style="list-style-type: none"> • Odkręć całkowicie oba kranry. • Sprawdź, czy wybrana została właściwa temperatura. • Sprawdź, czy węże są podłączone do właściwych kranów. Przepłucz węże doprowadzające wodę. • Sprawdź, czy w podgrzewaczu wody ustawiono temperaturę co najmniej 49 °C dla kranu z ciepłą wodą. Sprawdź również wydajność podgrzewacza i szybkość nagrzewania. • Odłącz węże i wyczyść filtr siatkowy. Filtr siatkowy może być zatkany. • Gdy urządzenie Laundry Combo napełnia się, temperatura wody może się zmieniać, ponieważ funkcja automatycznej kontroli temperatury sprawdza temperaturę doprowadzanej wody. Jest to normalne zjawisko. • Gdy urządzenie Laundry Combo napełnia się, można zauważyć, że po wybraniu niskiej lub wysokiej temperatury przez dozownik przepływa tylko ciepła lub zimna woda. Jest to normalne działanie funkcji automatycznej kontroli temperatury, ponieważ urządzenie Laundry Combo samoczynnie określa temperaturę wody.
<p>Pranie jest mokre po zakończeniu programu.</p>	<ul style="list-style-type: none"> • Ustaw wysoką lub bardzo wysoką prędkość wirowania. • Użyj detergentu o wysokiej wydajności, aby ograniczyć wytwarzanie piany. • Wsad jest zbyt mały. Małe wsady (jedna lub dwie rzeczy) mogą układać się nierównomiernie i nie zostać dokładnie odwirowane. • Sprawdź, czy wąż odprowadzający wodę nie jest skręcony lub zatkany.
<p>Wyciek wody.</p>	<ul style="list-style-type: none"> • Sprawdź, czy drzwiczki są prawidłowo zamknięte. • Upewnij się, że wszystkie węże są szczelnie podłączone. • Sprawdź, czy koniec węża odprowadzającego wodę jest prawidłowo umiejscowiony i zabezpieczony w odpływie. • Unikaj przetadowania pralki. • Użyj detergentu o wysokiej wydajności, aby uniknąć nadmiernej ilości piany. • Sprawdź wąż odprowadzający wodę. <ul style="list-style-type: none"> - Sprawdź, czy koniec węża odprowadzającego wodę nie jest umieszczony na podłodze. - Sprawdź, czy wąż odprowadzający wodę nie jest zatkany.
<p>Rzeczy wygniecione mimo włączenia funkcji Bez zagnieceń (Usuwanie zagnieceń, Rozprostowanie zagnieceń)</p>	<ul style="list-style-type: none"> • Najlepsze rezultaty uzyskuje się przy małych wsadach składających się z 1 do 4 rzeczy. • Załaduj mniej rzeczy. Wkładaj do suszenia rzeczy podobnego typu. • Wyjmij rzeczy zaraz po zakończeniu suszenia.

Rozwiązywanie problemów

Problem	Sposób postępowania
Na ubraniach są widoczne włókna.	<ul style="list-style-type: none"> Zawsze przed umieszczeniem rzeczy w urządzeniu Laundry Combo upewnij się, że filtr wytapujący włókna jest czysty. Podczas suszenia rzeczy, które generują duże ilości włókien, może być wymagane czyszczenie filtra wytapującego włókna w trakcie programu. Niektóre tkaniny (takie jak białe ręczniki) powodują powstawanie większych ilości włókien, dlatego też powinny być suszone oddzielnie od tkanin podatnych na przyleganie włókien (takich jak czarne lniane spodnie). Przed suszeniem sprawdź wewnątrz kieszeni, aby upewnić się, że są puste.
Ubrania nie są wysuszone.	<p>Sprawdź wszystkie powyższe. Ponadto:</p> <ul style="list-style-type: none"> Nie wolno przetadowywać urządzenia Laundry Combo. Jeśli urządzenie Laundry Combo jest przetadowane, suszenie rzeczy może trwać dłużej. Rzeczy ciężkie susz oddzielnie od cienkich. Rzeczy, które są zbyt małe, mogą nie obracać się w bębnie. Oczyść filtr. Oczyść wymiennik ciepła. Jeśli wąż odprowadzający wodę jest podłączony, upewnij się, że woda jest odprowadzana prawidłowo.
Rzeczy nie są równomiernie wysuszone.	<ul style="list-style-type: none"> Niektóre części ubrań, takie jak szwy i kieszenie, schną dłużej niż pozostałe. Jest to normalne zjawisko. Oddziel lekkie rzeczy od ciężkich.
Występują nieprzyjemne zapachy.	<ul style="list-style-type: none"> Nadmiar piany zbiera się we wgłębieniach i może powodować powstawanie nieprzyjemnych zapachów. Regularnie uruchamiaj programy czyszczenia w celu dezynfekcji urządzenia. Wyczyść uszczelkę drzwiczki (membranę). Nie należy suszyć mokrych ubrań po dłuższym ich pozostawieniu w urządzeniu Laundry Combo. Urządzenie Laundry Combo w trakcie programu suszenia wymusza obieg powietrza z otoczenia wewnątrz i na zewnątrz, aby chłodzić system. Korzystanie z programu suszenia w nieodpowiednio wentylowanym miejscu może, w zależności od otoczenia pracującego urządzenia, zwiększać poziom wilgotności i/lub powodować zapach stęchlizny. Podczas suszenia zapewnij odpowiednią wentylację. Wysusz wewnątrz urządzenia Laundry Combo po zakończeniu programu.
Na wyświetlaczu pojawia się komunikat ostrzegający o otwarciu dozownika.	<ul style="list-style-type: none"> Sprawdź, czy szuflada detergentów jest prawidłowo zamknięta. <ul style="list-style-type: none"> Otwórz szufladę detergentów i zamknij ją ponownie. Upewnij się, że jest prawidłowo zamknięta.

Problem	Sposób postępowania
Komunikat „Wymaga uzupełnienia” nie znika po uzupełnieniu detergentu/ zmiękczacza.	<ul style="list-style-type: none"> Po napełnieniu dozownika automatycznego i dozownika automatycznego Flex zamknij szufladę detergentów, a następnie naciśnij i przytrzymaj przycisk ▷ . Wtedy urządzenie Laundry Combo zacznie wykrywać detergent/ zmiękczacza, a komunikat zniknie. W zależności od rodzaju detergentu/zmiękczacza komunikat może nie zniknąć natychmiast.
Detergent/zmiękczacza nie jest dozowany.	<ul style="list-style-type: none"> Sprawdź, czy opcja Ilość dla funkcji Dozownik autom. lub Dozownik autom. Flex ma ustawienie Wyt.. Dozowniki automatyczne nie dozują detergentu, jeśli dla opcji wybrano ustawienie Wyt. Naciśnij Ustawienia, wybierz Dozownik autom. lub Dozownik autom. Flex i zmień opcję Ilość. Dozowniki automatyczne są wyłączone w programach Delikatne, Odzież sportowa lub Wetna. Aby dozować detergent w tych programach, naciśnij Ustawienia, wybierz Dozownik autom. lub Dozownik autom. Flex i zmień opcję Ilość.
Dozowana jest nadmierna lub niewystarczająca ilość detergentu/zmiękczacza.	<ul style="list-style-type: none"> Sprawdź opcję Ilość dla funkcji Dozownik autom. lub Dozownik autom. Flex. Naciśnij Ustawienia, wybierz Dozownik autom. lub Dozownik autom. Flex i zmień opcję Ilość.
Podczas korzystania z ekranu LCD występuje utrwalenie obrazu.	<ul style="list-style-type: none"> Gdy temperatura wokół urządzenia Laundry Combo jest niska, podczas korzystania z ekranu LCD może wystąpić utrwalenie obrazu. Jego działanie będzie normalne, gdy wzrośnie temperatura.

- Jeśli problem nie ustąpi, skontaktuj się z centrum serwisowym. Numer telefonu centrum serwisowego znajduje się na etykiecie dołączonej do produktu.
- Firma Samsung nie odpowiada za żadne uszkodzenia produktu, obrażenia ciała ani inne problemy związane z bezpieczeństwem produktu wynikające z próby jego naprawy bez uwzględnienia instrukcji podanych w niniejszych zaleceniach dotyczących naprawy. Wszelkie uszkodzenia produktu wynikające z próby jego naprawy przez osobę niebędącą certyfikowanym serwisantem firmy Samsung nie będą objęte gwarancją.

PRZESTROGA

Odmrażanie pralki: Pralka może zamarznąć, jeśli temperatura spadnie poniżej 0 °C.

- Wyłącz pralkę i odłącz przewód zasilający.
- Polej ciepłą wodą kran, aby poluzować wąż doprowadzający wodę.
- Odłącz wąż doprowadzający wodę i zanurz go w ciepłej wodzie.
- Wlej ciepłą wodę do bębna i pozostaw na około 10 minut.
- Ponownie podłącz wąż doprowadzający wodę do kranu.

Rozwiązywanie problemów

Kody informacyjne

W razie problemu należy zapoznać się z treścią komunikatu informacyjnego na ekranie LCD i postępować zgodnie z instrukcją wyświetlaną na ekranie.

Problem	Kod	Sposób postępowania
Sprawdź odpływ	5C	<ul style="list-style-type: none">Urządzenie Laundry Combo nie odprowadza wody prawidłowo.Wyczyść filtr odpływowy, a następnie naciśnij Rozpocznij, aby ponownie uruchomić urządzenie Laundry Combo. Można również je wyłączyć i włączyć ponownie po 2–3 minutach, a następnie spróbować ponownie. <p> UWAGA</p> <p>Jeśli funkcja czyszczenia skraplacza zostanie uruchomiona bez podłączonego węży doprowadzającego wodę, na wyświetlaczu LCD może pojawić się kod 5C. W takim przypadku należy sprawdzić stan odprowadzania i doprowadzania wody.</p>
Sprawdź doprowadzenie wody	4C	<ul style="list-style-type: none">Woda nie jest doprowadzana prawidłowo.Sprawdź kran, a następnie naciśnij Rozpocznij, aby ponownie uruchomić urządzenie Laundry Combo. Można również je wyłączyć i włączyć ponownie po 2–3 minutach, a następnie spróbować ponownie.
Podłącz prawidłowo węży ciepłej/zimnej wody	4C2	<ul style="list-style-type: none">Woda jest zbyt gorąca. Niektóre tkaniny wymagają ochrony.Sprawdź, czy węże doprowadzające wodę są prawidłowo podłączone, a następnie naciśnij Rozpocznij, aby ponownie uruchomić urządzenie Laundry Combo. Można również je wyłączyć i włączyć ponownie po 2–3 minutach, a następnie spróbować ponownie.
Nieprawidłowy stan przycisku	BC2	<ul style="list-style-type: none">Przycisk na urządzeniu Laundry Combo jest nadal wciśnięty.Wyłącz urządzenie Laundry Combo, a następnie włącz je ponownie po 2–3 minutach i spróbuj ponownie.
Otwórz drzwiczki i równomiernie rozłóż ubrania	UB	<ul style="list-style-type: none">Proces wirowania nie przebiega prawidłowo, ponieważ nie ma wystarczającej ilości prania lub jest ono nierówno rozłożone.<ul style="list-style-type: none">Dodaj więcej prania lub rozłóż rzeczy, a następnie naciśnij Rozpocznij, aby ponownie uruchomić pralkę. Można również je wyłączyć i włączyć ponownie po 2–3 minutach, a następnie spróbować ponownie.
Wykryto rzeczy z materiałów wodoodpornych	UB1	<ul style="list-style-type: none">Pranie zawiera wodoodporne rzeczy.Wyjmij te rzeczy, a następnie naciśnij Rozpocznij, aby ponownie uruchomić urządzenie Laundry Combo. Można również je wyłączyć i włączyć ponownie po 2–3 minutach, a następnie spróbować ponownie.

Problem	Kod	Sposób postępowania
Drzwiczki są otwarte	DC	<ul style="list-style-type: none"> Drzwiczki pozostają otwarte. Zamknij je i spróbuj ponownie.
Zamknij drzwiczki pralki i spróbuj ponownie	DC6	<ul style="list-style-type: none"> Funkcja Autom. otwieranie drzwi nie działa prawidłowo. Po wyłączeniu zasilania drzwiczki otworzą się. Aby skorzystać z funkcji Autom. otwieranie drzwi, wyłącz funkcje Zablokuj i Smart Control w aplikacji SmartThings.
Funkcja blokowania/odblokowania przetącznika drzwiczek nie działa prawidłowo	DC1	<ul style="list-style-type: none"> Wyłącz urządzenie Laundry Combo, a następnie włącz je ponownie po 2–3 minutach i spróbuj ponownie.
		<ul style="list-style-type: none"> Przetącznik drzwiczek nie działa prawidłowo. Sprawdź, czy wokół drzwiczek nie ma obcych substancji, a następnie zamknij drzwiczki i spróbuj ponownie.
Sprawdź, czy filtr jest włożony prawidłowo	NC	<ul style="list-style-type: none"> Sprawdź, czy filtr włożono prawidłowo, a następnie naciśnij Rozpocznij, aby ponownie uruchomić urządzenie Laundry Combo. Można również je wyłączyć i włączyć ponownie po 2–3 minutach, a następnie spróbować ponownie.

Jeśli kod informacyjny ciągle pojawia się na ekranie, skontaktuj się z lokalnym centrum serwisowym firmy Samsung.

Specyfikacja

Tabela sposobów pielęgnacji tkanin

Poniższe symbole oznaczają zalecenia dotyczące postępowania z konkretnymi tkaninami. Etykiety na ubraniach obejmują symbole związane z praniem, wybielaniem, suszeniem i prasowaniem oraz, w razie potrzeby, czyszczeniem chemicznym. Symbole te są powszechnie używane przez producentów tkanin, zarówno krajowych, jak i importowanych.

Postępuj zgodnie z instrukcjami na metce, aby zmaksymalizować trwałość tkaniny i zmniejszyć ryzyko problemów przy praniu.

Pranie

	Pranie standardowe 95 °C.
	Pranie standardowe 60 °C.
	Pranie tkanin delikatnych w 60 °C.
	Pranie standardowe 40 °C.
	Pranie tkanin delikatnych w 40 °C.
	Pranie tkanin bardzo delikatnych w 40 °C.
	Pranie standardowe 30 °C.
	Pranie tkanin delikatnych w 30 °C.
	Pranie tkanin bardzo delikatnych w 30 °C.
	Pranie ręczne.
	Nie prać.

UWAGA

Liczby umieszczone na rysunku miski odpowiadają maksymalnej temperaturze prania wyrażonej w stopniach Celsjusza, której nie wolno przekraczać.

Wybielanie

	Dozwolone wszystkie wybielacze.
	Dozwolone tylko wybielacze tlenowe.
	Nie wybielać.





Suszenie

	Suszenie w suszarce bębnowej / standardowa temperatura / maksymalna temperatura wyciągu 80 °C.
	Suszenie w suszarce bębnowej / niższa temperatura / maksymalna temperatura wyciągu 60 °C.
	Nie suszyć w suszarce bębnowej
	Suszenie w pozycji pionowej.
	Suszenie w pozycji pionowej bez wyżymania.
	Suszenie w pozycji poziomej.
	Suszenie w pozycji poziomej bez wyżymania.
	Suszenie w pozycji pionowej w cieniu.
	Suszenie w pozycji pionowej bez wyżymania w cieniu.
	Suszenie w pozycji poziomej w cieniu.
	Suszenie w pozycji poziomej bez wyżymania w cieniu.

UWAGA

- Kropki oznaczają poziom suszenia suszarki.
- Kreski oznaczają rodzaj i miejsce suszenia.



Prasowanie







	Prasowanie w maksymalnej temperaturze 200 °C stopy żelazka.
	Prasowanie w maksymalnej temperaturze 150 °C stopy żelazka.
	Prasowanie w maksymalnej temperaturze 110 °C stopy żelazka. Zachować ostrożność, używając żelazek parowych (prasować bez pary).
	Nie prasować.

UWAGA

Kropki wskazują zakresy temperatur prasowania (dotyczy żelazek z regulacją, parowych, podręcznych i maszyn prasowniczych).

Czyszczenie profesjonalne

	Profesjonalne czyszczenie chemiczne przy użyciu perchloroetylenu lub rozpuszczalników węglowodorowych (benzyny ciężkie) z zastosowaniem procesu do tkanin normalnych.
	Profesjonalne czyszczenie chemiczne przy użyciu perchloroetylenu lub rozpuszczalników węglowodorowych (benzyny ciężkie) z zastosowaniem procesu do tkanin delikatnych.

	Profesjonalne czyszczenie chemiczne przy użyciu rozpuszczalników węglowodorowych (benzyny ciężkie) z zastosowaniem procesu do tkanin normalnych.
	Profesjonalne czyszczenie chemiczne przy użyciu rozpuszczalników węglowodorowych (benzyny ciężkie) z zastosowaniem procesu do tkanin delikatnych.
	Nie czyścić chemicznie.
	Profesjonalne czyszczenie na mokro.
	Profesjonalne czyszczenie na mokro do tkanin delikatnych.
	Profesjonalne czyszczenie na mokro do tkanin bardzo delikatnych.
	Nie czyścić na mokro.

UWAGA

- Litery w kole oznaczają rodzaj rozpuszczalnika (P, F), który można stosować do czyszczenia chemicznego lub czyszczenia na mokro (W).
- Linia pod symbolem oznacza zwykle konieczność stosowania łagodniejszego procesu (np. programu do delikatnych tkanin syntetycznych). Dwie linie oznaczają konieczność stosowania szczególnie łagodnego procesu pielęgnacji.

Ochrona środowiska

- Urządzenie wyprodukowano z materiałów nadających się do ponownego przetworzenia. Przy utylizacji urządzenia należy przestrzegać lokalnych przepisów dotyczących utylizacji odpadów. Należy odciąć przewód zasilający, aby nie można było już podłączyć urządzenia do źródła zasilania. Należy zdemontować drzewiczki, aby zwierzęta ani małe dzieci nie mogły zatrzaskać się w środku.
- Nie należy używać większej ilości detergentu niż zalecają jego producenci.
- Wybielaczy i odplamiaczy należy używać wyłącznie przed rozpoczęciem programu prania i tylko wtedy, gdy jest to konieczne.
- Należy oszczędzać wodę i energię, włączając pralkę jedynie wtedy, gdy jest całkowicie wypełniona (dokładna ilość prania zależy od zastosowanego programu).

Specyfikacja

Zużycie energii w trybie gotowości

Pobór mocy	Tryb wyłączenia	0,50 W
	Tryb gotowości do połączenia z siecią	2,00 W
	Czas działania w trybie gotowości do połączenia z siecią (WI-FI)	10 minut

Środki ostrożności dotyczące czynnika chłodniczego

Zawiera fluorowane gazy cieplarniane.

Hermeticznie szczelny układ.

Nie należy uwalniać gazów do atmosfery.

- Typ czynnika chłodniczego: R-134a (GWP = 1430)

Gwarancja na części zamienne

Gwarantujemy, że następujące części zamienne będą dostępne dla serwisantów i użytkowników końcowych przez co najmniej 10 lat po wprowadzeniu na rynek ostatniego egzemplarza modelu pralki.

- Drzwiczki, zawiasy i uszczelki drzwiczek, inne uszczelki, zespół blokady drzwiczek i plastikowe elementy peryferyjne, takie jak dozownik detergentu.
- Wymienione części można zakupić na poniższej stronie internetowej.
 - <http://www.samsung.com/support>

Arkusz danych technicznych

Znak gwiazdki „*” oznacza wersję modelu. Zamiast gwiazdki mogą występować również cyfry (0–9) lub litery (A–Z).

Typ		Pralka ładowana od frontu	
Nazwa modelu		WD18DB8995**	
Wymiary	A (szerokość)	686 mm	
	B (wysokość)	1110 mm	
	C (głębokość)	875 mm	
Ciśnienie wody		50–1000 kPa	
Masa netto		1470 kg	
Maksymalny wsad		Pranie i wirowanie	18,0 kg
		Suszenie	11,0 kg
Pobór mocy	Pranie i podgrzewanie wody	AC 220–240 V / 50 Hz	2000–2400 W
	Suszenie	AC 220–240 V / 50 Hz	1000 W
Szybkość wirowania		1000 obr./min	

UWAGA

- Konstrukcja i dane techniczne mogą ulec zmianie bez powiadomienia w przypadku podniesienia jakości produktu.
- Podane wymiary mogą się nieznacznie różnić od rzeczywistych w zależności od metody pomiaru.

Specyfikacja

Informacje orientacyjne (zgodnie z dyrektywą UE 2019/2023)

Model	Programy	Pojemność (kg)	Czas programu (HH:MM)	Zużycie energii (kWh/program)	Zużycie wody (l/program)	Temperatura maksymalna (°C)	Wilgotność resztkowa (%)	Prędkość wirowania (obr./min)
WD18DB8995**	Eco 40-60	18,0	4:00	2,500	200,0	46	53,9	951
		9,0	3:00	0,818	94,0	28	53,9	1049
		4,5	3:00	0,385	66,5	26	53,9	1049
	Pran.+Susz.	11,0	8:43	2,822	110,0	28	-	1049
		5,5	6:11	1,500	78,0	26	-	1049
	Bawełna 20 °C	18,0	1:50	0,280	102,0	20	62,0	951
	Bawełna 60 °C	18,0	1:55	1,750	125,0	60	62,0	951
	Bawełna 60 °C + Namaczanie w pianie	18,0	2:25	2,700	125,0	60	62,0	951
	Koszule	5,0	0:37	0,150	60,0	20	62,0	1049
	Superszybki	5,0	0:37	0,150	60,0	20	62,0	1049

- Wartości podane dla programów innych niż program Eco 40-60 są jedynie orientacyjne.
- Podane tu wartości czasu mogą różnić się od rzeczywistych ze względu na wpływ ciśnienia/twardości/temperatury wody, rodzaju/iłośc/stopnia zabrudzenia prania, rodzaju/iłośc użytego detergentu, zasilania oraz wybranych funkcji dodatkowych.

Informacje z bazy EPREL

Aby uzyskać dostęp do informacji o etykiecie energetycznej tego produktu w Europejskim Rejestrze Etykiet Energetycznych (EPREL), należy przejść na stronę https://eprel.ec.europa.eu/qr/*****, gdzie ***** to numer rejestracyjny EPREL produktu. Numer rejestracyjny można znaleźć na etykiecie znamionowej produktu.

Dane kontaktowe

PYTANIA LUB UWAGI?

KRAJ	ZADZWOŃ	ODWIEDŹ STRONĘ INTERNETOWĄ
UK	0333 000 0333	www.samsung.com/uk/support
IRELAND (EIRE)	0818 717100	www.samsung.com/ie/support
GERMANY	06196 77 555 77	www.samsung.com/de/support
FRANCE	01 48 63 00 00	www.samsung.com/fr/support
SPAIN	91175 0015	www.samsung.com/es/support
PORTUGAL	210 608 098 Chamada para a rede fixa nacional Dias úteis das 9h às 20h	www.samsung.com/pt/support
LUXEMBURG	261 03 710	www.samsung.com/be_fr/support
NETHERLANDS	088 90 90100	www.samsung.com/nl/support
BELGIUM	02-201-24-18	www.samsung.com/be/support (Dutch) www.samsung.com/be_fr/support (French)
NORWAY	21 62 90 99	www.samsung.com/no/support
DENMARK	70 70 19 70	www.samsung.com/dk/support
FINLAND	030-622 75 15	www.samsung.com/fi/support
SWEDEN	0771-400 300	www.samsung.com/se/support
AUSTRIA	0800 72 67 864 (0800-SAMSUNG)	www.samsung.com/at/support
SWITZERLAND	0800 726 786	www.samsung.com/ch/support (German) www.samsung.com/ch_fr/support (French)
HUNGARY	0680SAMSUNG (0680-726-7864)	www.samsung.com/hu/support
CZECH	800 - SAMSUNG (800-726786)	www.samsung.com/cz/support
SLOVAKIA	0800 - SAMSUNG (0800-726 786)	www.samsung.com/sk/support
CROATIA	072 726 786	www.samsung.com/hr/support
BOSNIA	055 233 999	www.samsung.com/ba/support
North Macedonia	023 207 777	www.samsung.com/mk/support
MONTENEGRO	020 405 888	www.samsung.com/support
SLOVENIA	080 697 267 (brezplačna številka)	www.samsung.com/si/support
SERBIA	011 321 6899	www.samsung.com/rs/support
Kosovo	038 40 30 90	www.samsung.com/support

Dane kontaktowe

KRAJ	ZADZWOŃ	ODWIEDŹ STRONĘ INTERNETOWĄ
ALBANIA	045 620 202	www.samsung.com/al/support
BULGARIA	0800 111 31 - Безплатен за всички оператори *3000 - Цена на един градски разговор или според тарифата на мобилният оператор 09:00 до 18:00 - Понеделник до Петък	www.samsung.com/bg/support
ROMANIA	0800872678 - Apel gratuit *8000 - Apel tarifat în rețea Program Call Center Luni - Vineri: 9 AM - 6 PM	www.samsung.com/ro/support
ITALIA	800-SAMSUNG (800.7267864)	www.samsung.com/it/support
CYPRUS	8009 4000 only from landline, toll free	www.samsung.com/gr/support
GREECE	80111-SAMSUNG (80111 726 7864) from mobile and land line (+30) 210 6897691 from mobile and land line	
POLAND	801-172-678* * (opłata według taryfy operatora)	http://www.samsung.com/pl/support/
LITHUANIA	8-800-77777	www.samsung.com/lt/support
LATVIA	8000-7267	www.samsung.com/lv/support
ESTONIA	800-7267	www.samsung.com/ee/support

Notatki

Notatki

Notatki

SAMSUNG